

ТЕХНИЧЕСКИ ПАСПОРТ. ИНСТРУКЦИЯ за МОНТАЖ и ЕКСПЛОАТАЦИЯ

► **BG**

**Пелетна горелка серия Pell**

ТЕХНИЧЕСКИЙ ПАСПОРТ. ИНСТРУКЦИЯ к МОНТАЖУ и ЭКСПЛУАТАЦИИ

► **RU**

**Пеллетной горелки серии Pell**

ΤΕΧΝΙΚΟ ΔΙΑΒΑΤΗΡΙΟ. ΟΔΗΓΙΕΣ ΓΙΑ ΤΗΝ ΕΓΚΑΤΑΣΤΑΣΗ ΚΑΙ ΛΕΙΤΟΥΡΓΙΑ

► **GR**

**Καυστήρα πέλλετ Σειρά Pell**

PASAPORT TEHNIC. INSTRUCȚII de MONTAJ si EXPLOATARE

► **RO**

**Arzător peleți Seria Pell**

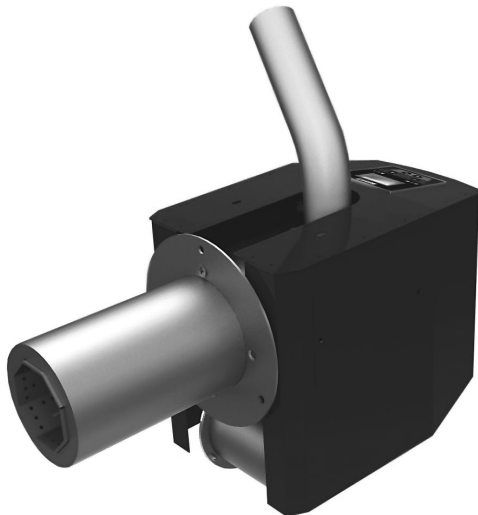

**Version p0.4.4**

**model:**

**serial number:**

## СЪДЪРЖАНИЕ

1.	ОБЯСНЕНИЕ НА СИМВОЛИТЕ И УКАЗАНИЕ ЗА БЕЗОПАСНОСТ .....	3
1.1.	Обяснение на символите .....	3
1.2.	Указания за помещението за монтаж на пелетната горелка .....	3
1.2.1.	Указания за инсталатора .....	3
1.2.2.	Указания за потребителя на инсталацията .....	3
1.2.3.	Минимално отстояние при монтаж и запалимост на строителни материали .....	4
2.	ОПИСАНИЕ НА ИЗДЕЛИЕТО .....	5
3.	ГОРИВА .....	5
4.	ТРАНСПОРТИРАНЕ НА ГОРЕЛКАТА .....	7
5.	ДОСТАВКА НА ГОРЕЛКАТА .....	7
6.	СЪХРАНЕНИЕ НА ГОРЕЛКАТА .....	7
7.	МОНТАЖ НА ГОРЕЛКАТА .....	7
7.1.	Свързване на горелката с бункера и шнека .....	7
7.2.	Свързване на горелката към електрическата мрежа .....	8
7.3.	Възможни проблеми и тяхното предотвратяване .....	8
8.	ЕКСПЛОАТАЦИЯ НА ГОРЕЛКАТА .....	9
8.1.	Запалване .....	9
8.2.	Горене .....	9
8.3.	Самопочистваща система .....	9
8.4.	Изисквания към инсталатора относно сервизиране и профилактика на горелката .....	9
8.5.	Важни препоръки за дълготрайна и правилна експлоатация на горелката .....	9
9.	МИКРОПРОЦЕСОРНО УПРАВЛЕНИЕ .....	10
9.1.	Изглед на контролера. Обяснение на бутоните и индикаторите .....	10
9.2.	Потребителско меню .....	11
10.	ГАРАНЦИОННИ УСЛОВИЯ .....	12
11.	ТЕХНИЧЕСКИ ХАРАКТЕРИСТИКИ .....	13
11.1.	Елементи на пелетна горелка Pell .....	13
11.2.	Резервни части .....	13
11.3.	Технически параметри .....	14
12.	РЕЦИКЛИРАНЕ И ИЗХВЪРЛЯНЕ .....	15

## 1. ОБЯСНЕНИЕ НА СИМВОЛИТЕ И УКАЗАНИЕ ЗА БЕЗОПАСНОСТ

### 1.1. Обяснение на символите

 **ВНИМАНИЕ!** - Важна препоръка или предупреждение, касаещи условията за безопасност при монтаж, инсталация и експлоатация на пелетната горелка

 **ОПАСНОСТ!** - поради неизправност или неправилна употреба могат да настъпят тежки телесни повреди, които могат да застрашат живота на хора и животни.

 **ОПАСНОСТ ОТ ПОЖАР!** - поради неизправност, неправилен монтаж и експлоатация може да възникне пожар.

 **ИНФОРМАЦИЯ** - този знак указва част от инструкцията, която касае точната настройка и необходимите параметри на изделието, за да достигнете желания резултат.

### 1.2. Указания за помещението за монтаж на пелетната горелка

Настоящата инструкция съдържа важна информация за безопасен и правилен монтаж, пуск в експлоатация, безаварийно обслужване и поддръжка на пелетната горелка.

Пелетната горелка „Pell“ може да се използва само по начина описан в настоящата инструкция. Предназначена е само и единствено за монтаж в отоплителни котли. Приложението и в каквато и да била друга област на експлоатация не се препоръчва от производителя и не се носи отговорност за възникването на дефекти или аварии.

Обърнете внимание на данните за типа на горелката върху производствения стикер и на техническите данни в глава 11, за да осигурите правилна експлоатация на изделието.

#### 1.2.1. Указания за инсталатора

При инсталиране и експлоатация трябва да се спазват специфичните за конкретната държава предписания и норми:

- местните строителни разпоредби за монтиране, захранване с въздух и извеждане на отработените газове както и подвързването ѝ с отоплителния котел.
- разпоредбите и нормите за оборудването на отоплителната инсталация със съоръжения за безопасност.

 Използвайте само оригинални части BURNIT

 **ВНИМАНИЕ!** Монтажът и настройката на горелката трябва да се прави само от оторизиран сервиз и специалист, следвайки инструкциите за безопасност и правила за работа.

 **Задължително е подсигуряването на резервно ел. захранване - генератор, със съответната мощност! (виж т. 11.3)**

**ОПАСНОСТ** от отравяне, задушаване. Недостатъчния приток на свеж въздух в котелното помещение може да доведе до опасно изтичане на отработени газове в работен режим на горелката.

-Обърнете внимание отворите за входящ и отработен въздух да не са намалени или затворени.

 -Ако не отстраните неизправностите незабавно, пелетната горелка не трябва да бъде експлоатирана.

-Направете писмен инструктаж на потребителя на съоръжението относно тази неизправност и произтичащата опасност.

**ОПАСНОСТ** от пожар поради запалими материали или течности.

- Запалими материали или течности да не са в непосредствена близост до горелката и отоплителния котел.

 - Посочете на потребителя на инсталацията валидните минимални отстояния до запалимите материали.

- Не инсталирайте горелката в спални помещения.
- Не свързвайте към горелката каквито и да било други системи за нагнетяване на въздух.
- Горелката трябва да бъде свързана към котела като отоплителен уред.
- Неправилното инсталиране може да доведе до пожар или нараняване. Свържете с Вашият местен строителен надзор при нужда от предварително одобрение за инсталиране на този продукт.
- Задължително е инсталирането на детектор за дим в помещението, където е инсталирана горелката.
- Горелката Pell не е конструирана за инсталиране в подвижни каравани, ремаркета и т.н.

#### 1.2.2. Указания за потребителя на инсталацията

 **Задължително е подсигуряването на резервно ел. захранване - генератор, със съответната мощност! (виж т. 11.3)**



**ОПАСНОСТ от отравяне или експлозия**  
**За запалване на горелката не използвайте отпадъци, пластмаси, нафталин или течности - бензин, моторно масло.**

-Използвайте само посочените в настоящата инструкция гориво, в противен случай гаранцията може да бъде прекратена.

-При опасност от експлозия, запалване, или изпускане на отработени газове в помещението, спрете горелката и котела от експлоатация.



**ВНИМАНИЕ! Опасност от нараняване/повреда на съоръжението поради некомпетентна експлоатация**

-Пелетната горелка може да бъде обслужвана само от лица, които са запознати с инструкциите за употреба.

-Като потребител Ви е позволено само да пускате горелката в експлоатация, да настроите работния режим на управлението според инструкцията, да извеждате горелката от експлоатация.

-Забранява се достъпът на деца без надзор в помещението с работещи горелка и котел.

### Правила за обща безопасност, за изпълняване от потребителя:

-Експлоатирайте пелетната горелка само с препоръчаното гориво, като периодично проверявате котелното помещение.

-Не използвайте течности за запалването на огъня и за увеличаване на мощността.

-Почиствайте повърхността на горелката само с негорими средства.

-Не поставяйте горими предмети върху горелката или в близост. (виж схема 1 за минимални отстояния)

-Не съхранявайте горими материали в котелното помещение.

-Котелът, на който е монтирана горелката, коминът и допълнителните връзки трябва да отговарят на нормите за противопожарна и аварийна безопасност на съответната страна.

-Задължително е стриктното спазване на инструкциите за ел. подвързването на горелката към електропреносната мрежа, както и към периферните устройства.

-Изменения в конструкцията на горелката от страна на ползвателя може да доведе до повреда на уреда или нараняване.

-Да не се допуска контакт на токоносещ или сензорен проводник до части на котела, където повърхностната температура може да надвиши

70°C.

-Настоящата инструкция да се съхранява през целия период на използване на горелката.

-Демонтирайте горелката в случаите, когато подгръвате котела с алтернативно (основно) гориво - дърва, дървени брикети, въглища или друго гориво.



**ВНИМАНИЕ! Гореща повърхност!**

Съществува риск от изгаряне при докосване на работещата система. Обшивката, тялото и фланеца на горелката са топли повърхности по време на работа на горелката.

Абсолютно е забранено отварянето на ревизионните врати на котела при работеща горелка.

Също бъдете внимателни при докосване на окуляра за наблюдение на горивния процес. Той може да бъде горещ.

### 1.2.3. Минимално отстояние при монтаж и запалимост на строителни материали

Във Вашата страна е възможно да ваят други минимални отстояния от долупосочените. Моля, консултирайте се с Вашия инсталатор.

Минималното отстояние на отоплителния котел или тръбата за отработените газове от предмети и стени трябва да бъде не по-малко от 200 мм.

схема 1

**Таблица 1. Запалимост на строителните материали**

<b>Клас А</b> - негорими	Камък, тухли, керамични плочки, печена глина, разтвори, мазилка без органични добавки.
<b>Клас В</b> - трудно горими	Плочи гипсокартон, базалтов филц, стъклен фазер, AKUMIN, Izomin, Rajolit, Lignos, Velox, Heraklit.
<b>Клас С1/С2</b> средно горими	Дървесина бук, дъб Дървесина иглолистни, напластена дървесина
<b>Клас С3</b> горими	Асфалт, картон, целулоза, катран, дървен фазер, корк, полиуретан, полиетилен.

Препоръчителното отстояние на котела с монтираната на него горелка от стените е изобразено на схема 1.

С цел обща безопасност препоръчваме котелът да се постави върху фундамент от материал клас А, виж таблица 1.

## 2. ОПИСАНИЕ НА ИЗДЕЛИЕТО

Пелетната горелка за водогрејни котли BURNiT Pell е конструирана да изгаря само и единствено дрвевни пелети, като нейното предназначение е за загаряване на отоплителни котли. Вградените микропроцесорно управление, самопочистваща система и вътрешен шнек гарантират автоматизираната работа на горелката и оптималното изгаряне на горивото.

### 2.1. Конструкция.

Горелката е изработена от високо качествена неръждаема стомана, издържача на температура до 1150°C. Горелката се монтира към отоплителен котел.

#### Горелката се състои от две части:

тръба на горивната камера и външна тръба с ламаринена обшивка. Надлъжно под обшивката са разположени обдухваща камера, нагревател за разпалване на горивото, вентилатор, и електрическо захранване. В горната част на горелката се намира захранващата тръба, към която се свързва шнека за пелети.

**Обшивката на горелката** е конструирана според всички норми за безопасност (без остри и стърчащи елементи), и работна температурата не надвишаваща 50°C.

Горивната камера се състои от две тръби:

**Жароустойчива стоманена тръба във вътрешната част на горелката**, с отвори за влизане на въздух по цялата и дължина, отвор за горещ въздух от нагревателя за възпламеняване на горивото, отвор за фото датчик.

**Външна тръба от неръждаема стомана.** Между двете тръби е осигурено пространство за свободно циркулиране на въздуха, необходим за както за охлаждане, така и за внасяне на кислород в горивната камера.

**Захранващата тръба може да се върти на 360°**, така че да е в удобна позиция за подвързване към шнека на бункера.

Схема 2. Устройството на горелка Pell



#### • Вградено микропроцесорно управление.

Основният управляващ блок, разположен в горелката, управлява цялостния отоплителен процес.

#### Функции:

- 1) автоматизирано запалване и пелетоподаване;
- 2) самопочистваща функция, активираща се от един до четири пъти на всеки 24 часа;
- 3) управление на помпа за отоплителната

инсталация;

- 4) управление от външен стаен термостат;
- 5) таймер;
- 6) управление на помпа за БГВ (битова гореща вода).

• **Фото датчик** - следи силата на пламъка на горелката

• **Вътрешен шнек**

• **Сух безконтактен нагревател**, осигуряващ запалването на горивото.

• Иновативна **почистваща система** на горивната камера

• **Степенно регулиращ напорен вентилатор** (от 0% до 100 %).

### 2.2. Предпазни защити на горелката

• **Огъната захранваща тръба.** Геометричната форма на захранващата тръба на горелката не позволява обратен огън от горелката да постъпи в бункера с пелети.

• **Термостатична защита (80°C).** Термостатичната защита е монтирана на захранващата тръба. При достигане на 80°C на повърхността на захранващата тръба управлението преустановява подаването на пелети към горелката и сигнализира за настъпила авария.

• **Предпазител.** В случай на електрическа повреда в системата на горелката (късо съединение, висок ток и т.н.) пренатоварването се поема от електрически предпазител, монтиран на главният управляващ блок на горелката (10 А).

• **Прекъсване на електрозахранването.** В случай на прекъсване на електрозахранването всички настроени параметри се запаметяват в паметта на контролерът. При следващо рестартиране на горелката контролерът продължава изпълнението на програмата там откъдето е прекъснато електрозахранването.

## 3. ГОРИВА

Всички пелети представляват биомаса, произведена от обикновени нискостеблени растения и дървета. Най-често употребяваните в домакинствата пелети са произведени от дрвевни стърготини и смлени трески, представляващи отпадъчен материал от дървета, използвани при производството на дрвени трупи, мебели и други изделия. Дървесината представлява най-богатият суровинен ресурс, който не влияе върху стойността на производството на хранителните продукти или етиловия алкохол (етанол). Суровинният материал се обработва при високо налягане и температура и се пресова до малки пелети с цилиндрична

форма. За производството на продукта могат да се използват мека дървесина (напр. иглолистна дървесина, бор), твърда дървесина (дъб), както и рециклирани дървесни отпадъци. Дървесните пелети се произвеждат в мелници или цехове за дървесни пелети.

### Предимства на дървесните пелети:

**Удобство при съхранението.** Чувалите с пелети могат да се складират върху малка площ в сух гараж, мазе, сервизно помещение или барака.

**Лесно зареждане.** В повечето случаи зареждането на бункера на котела се налага обикновено само веднъж на седмица - това зависи от вместимостта на бункера.

**По-добро регулиране на количеството гориво.**

Малкият размер на пелетите позволява прецизното подаване на горивото. От друга страна, подаването на въздух за постигане на оптимална ефективност на горене се регулира по-лесно, тъй като количеството на горивото в горивната камера е постоянно и предвидимо.

**Ефективност на горивото.** Високата ефективност на изгаряне се обуславя и от равномерно ниското съдържание на влага в пелетите (постоянно под 10% в сравнение с 20% до 60% съдържание на влага при нарязаните дърва). Ниската влажност, контролираните порции гориво и прецизно регулираният въздух означават висока ефективност при горене и много ниско ниво на въглеродни окиси в изгорелите газове.

Таблица 2. Европейски сертификат за дървесни пелети

Параметри	Измервателни единици	ENplus-A1	ENplus-A2	EN-B
Диаметър	mm	6 (± 1) 8 (± 1)	6 (± 1) 8 (± 1)	6 (± 1) 8 (± 1)
Дължина	mm	15 ≤ L ≤ 40 <sup>1)</sup>	15 ≤ L ≤ 40 <sup>1)</sup>	15 ≤ L ≤ 40 <sup>1)</sup>
Насипна плътност	kg / m <sup>3</sup>	≥ 600	≥ 600	≥ 600
Калоричност	MJ / kg	≥ 16,5-19	≥ 16,3-19	≥ 16,0-19
Влажност	Ma .-%	≤ 10	≤ 10	≤ 10
Прах	Ma .-%	≤ 1 <sup>3)</sup>	≤ 1 <sup>3)</sup>	≤ 1 <sup>3)</sup>
Механична якост	Ma .-%	≥ 97,5 <sup>4)</sup>	≥ 97,5 <sup>4)</sup>	≥ 96,5 <sup>4)</sup>
Пепел	Ma .-% <sup>2)</sup>	≤ 0,7	≤ 1,5	≤ 3,5
Точката на топене на пепелта	°C	≥ 1200	≥ 1100	-
Съдържание на хлор	Ma .-% <sup>2)</sup>	≤ 0,02	≤ 0,02	≤ 0,03
Съдържание на сяра	Ma .-% <sup>2)</sup>	≤ 0,03	≤ 0,03	≤ 0,04
Съдържание на азот	Ma .-% <sup>2)</sup>	≤ 0,3	≤ 0,3	≤ 1,0
Съдържание на мед	mg / kg <sup>2)</sup>	≤ 10	≤ 10	≤ 10
Съдържание на хром	mg / kg <sup>2)</sup>	≤ 10	≤ 10	≤ 10
Съдържание на арсен	mg / kg <sup>2)</sup>	≤ 1,0	≤ 1,0	≤ 1,0
Съдържание на кадмий	mg / kg <sup>2)</sup>	≤ 0,5	≤ 0,5	≤ 0,5
Съдържание на живак	mg / kg <sup>2)</sup>	≤ 0,1	≤ 0,1	≤ 0,1
Съдържание на олово	mg / kg <sup>2)</sup>	≤ 10	≤ 10	≤ 10
Съдържание на никел	mg / kg <sup>2)</sup>	≤ 10	≤ 10	≤ 10
Съдържание на цинк	mg / kg <sup>2)</sup>	≤ 100	≤ 100	≤ 100

<sup>1)</sup> Не повече от 1% от пелетите може да бъде по-дълъг от 40 mm, макс. Дължина 45 mm;

<sup>2)</sup> Суха маса;

<sup>3)</sup> Частици <3.15 Mm, фини прахови частици, преди предаването на стоката;

<sup>4)</sup> За измервания с Ignotester пределно допустимата стойност ≥ 97,7 тегловни %.



При закупуване на пелети, изисквайте декларация за съответствие и сертификат от акредитирана лаборатория и се уверете, че горивото съответства на изискванията упоменати в инструкцията. При закупуване на голямо количество пелети (например нужни за един отоплителен сезон) изисквайте от вашият доставчик точно и коректно да Ви запознае с начинът на съхранение на пелетите.

Съдържание на прах – не повече от 1% и влажност до 8%, EN ISO 17225-2:2014.

Оптималната плътност на пелетите, която гарантира тяхното качество е в диапазона 605-700 кг. за куб.м.

Влажността в пелетите не трябва да превишава 10%. Уверете се, че съхранявате горивото си на сухо и проветриво място.

Оптималното количество пепел в пелетите е ≤ 1%. Това обуславя и по рядкото почистване на горелката.

Препоръчваме пелети с диаметър 6- 8мм. ,плътност 600-750кг/м<sup>3</sup> калоричност 4,7 -5,5 kWh/kg.

В следващата таблица са поместени параметрите, който ние препоръчваме да вземете предвид при избора на гориво за Вашата горелка „Pell“

В следващата таблица са поместени параметрите, който ние препоръчваме да вземете предвид при избора на гориво за Вашата горелка „Pell“

#### 4. ТРАНСПОРТИРАНЕ НА ГОРЕЛКАТА

При товарене, транспортиране и разтоварване на изделието трябва да се използват подходящи средства за безопасност, в съответствие с Директива 2006/42/СЕ. Изделието трябва да е в оригиналната си опаковка, като се спазват указанията на етикета - да се предпазва от неблагоприятни климатични условия (сняг, дъжд и прах), от сътресения, удари и други действия, можещи да причинят повреда. В случай на неправилно функциониране на вентилатора или на моторното устройство (шум, триене) или при повреда на високо технологичен елемент например неработещ LCD екран, се свържете с най-близкия оторизиран сервиз за ремонти и поддръжка.

- Габаритни размери на опаковката на горелката: 450x350x750 мм

- Габаритни размери на опаковката на шнека: 260x120x1700 мм

#### 5. ДОСТАВКА НА ГОРЕЛКАТА

- При доставка проверете целостта на опаковката.
- Проверете дали сте получили всички компоненти.

Доставката на горелката включва (виж **схема 3**):

- 1) Горелка
- 2) Захранваща тръба
- 3) Ръжен
- 4) Шнек
- 5) Инструкция за монтаж и експлоатация
- 6) Сервизна книжка и Гаранционна карта

Ако откриете липсващ компонент се обърнете към вашият доставчик.

**схема 3. Елементи при доставка горелка Pell**

#### 6. СЪХРАНЕНИЕ НА ГОРЕЛКАТА

Горелките Pell трябва да се съхраняват в сухи и проветриви помещения. Горелките и захранващите механизми НЕ трябва да се съхраняват заедно с торове, киселини, химикали и др. които биха могли да ги увредят.

Препоръчителна температура на съхранение от + 5°C до + 40°C. Препоръчителна относителна влажност на въздуха - под 70%. При складиране изделията трябва да са поставени на скари, максимално на две нива и да са в оригиналните си опаковки. Срокът на съхранение да не е по-голям от 2 години от датата на производство. Препоръчително е горелката да се изпробва преди монтаж. Качеството и безопасността на горелката трябва да бъде потвърдено с тест, упоменат в Гаранционната карта.

#### 7. МОНТАЖ НА ГОРЕЛКАТА

 **Монтирането, инсталацията и настройката на горелката трябва да бъде извършено от оторизиран за целта специалист. Инсталатора се задължава да посочи на потребителя на инсталацията минималните отстояния до запалими материали и течности.**

Препоръчваме пелетна горелка Pell да се монтира към котли със следните размери горивни камери:

**Таблица 3**

	Pell 25	Pell 40	Pell 70	Pell 90	Pell 150
<b>A</b>	250	350	350	500	500
<b>B</b>	390	450	550	750	800
<b>C</b>	250	450	450	500	500

**Схема 4. Монтиране на горелка Pell към горивна камера**

#### 7.1. Съвръзване на горелката с бункера и шнека

- Вземете гъвкавата захранваща тръба (от комплекта на шнека). Закрепете единият и край в горната част на шнека, като използвате скоба.
- Другият и край закрепете към захранваща тръба, като използвате скоба.
- Не забравяйте - шнекът да е монтиран на 45° според земната хоризонтала.
- Напълнете бункера с гориво (виж таблица 2 за параметрите на използваното гориво)
- Свържете захранващия кабел на шнека (щепсел) към горелката, като използвате обозначения контакт (шуко), подвързан от лявата част на горелката.

**Схема 5. Монтирана на горелка Pell към котел WBS**

1. Котел WBS;
2. Горелка Pell;
3. Гъвкава тръба;
4. Шнек;
5. Бункер за пелети.

## 7.2. Свързване на горелката към електрическата мрежа

 Извършва се от оторизиран за целта специалист / сервис.

**Внимание! ЕЛЕКТРИЧЕСКИ ТОК!**  
 - Преди да отворите уреда: изключете напрежението и подсигурете уреда срещу неволно повторно включване.  
 - Спазвайте предписанията за инсталиране.

 **Задължително е подsigуряването на резервно ел. захранване - генератор, със съответната мощност! (виж т. 11.3)**

За да се въведе в експлоатация горелка Pell трябва да се свърже към електропреносната мрежа от 220V / 50Hz щепсел (дължина 3 метра, подвързан към горелката). Изградете твърда връзка с електрическата мрежа, която да отговаря на местните разпоредби.

*Схема 6. Електрическа схема на подвързване на вътрешните устройства/датчици към горелката*

*Схема 7. Електрическа схема на подвързване на външните устройства/датчици към горелката*

### Входове

#### Група 1

<b>RT</b>	Стаен термостат
<b>PS</b>	Фото датчик
<b>RB</b>	Сензор темп. в горната част на буфера
<b>B</b>	Сензор за темп. на водата в котела

#### Група 2

<b>WH</b>	Сензор за БГВ
<b>PT</b>	Сензор темп. в долната част на буфера
<b>OD</b>	Датчик за обратно горене

### Изходи

<b>FM</b>	Главен вентилатор
<b>FSG</b>	Вентилатор за изгорели газове
<b>SF</b>	Шнек на бункера
<b>SB</b>	Шнек на горелката
<b>PH</b>	Помпа Ц.О.
<b>PWH</b>	Помпа БГВ
<b>IGN</b>	Нагревател
<b>FC</b>	Почистване на вентилатор

## 7.3. Възможни проблеми и тяхното предотвратяване

Таблица 4.

Неизправност	Причина	Отстраняване
1. Температурата в котела, на който е монтирана горелката е ниска. Не може да достигне нормален температурен режим 65° - 85°C	1.1. Неподходящо оразмеряване и/или комбинация на отоплителни съоръжения	1.1. Незабавно се консултирайте с Вашият инсталатор за възникналия проблем. Монтирайте на изхода за източване Y ПИК-крана, който е включен в комплекта.
2. Изхвърляне на неизгорели пелети в горивната камера на котела	2.1. Лоша настройка на съотношението на гориво и въздух в контролера на горелката 2.2. Използване на нискокачествени пелети (с по малка дължина от указаната)	2.1. Обърнете се към Вашият инсталатор. Необходимо е да се направи коректна настройка на горелката помощта на газ-анализатор 2.2. Задължително използвайте гориво отговарящо на изискванията посочени в инструкцията.
3. Образуване на парчета шлака и негорими включения в тялото на горелката.	3.1. Използване на нискокачествени пелети (с голямо съдържание на прах) 3.2. Недостатъчна работа на самопочистващата система 3.3. Лоша настройка гориво - въздушната смес	3.1. Задължително използвайте гориво, отговарящо на изискванията посочени в инструкцията. 3.2. Увеличете броя на включванията на самопочистващата система. 3.3. Настройки с ганализатор
4. Дим в бункера за пелети	4.1. Лоша тяга на комина на котела или голямо вътрешно съпротивление на горивната камера на котела 4.2. Запушване на горивната камера на горелката следствие на отлагане на негорими материали 4.3. Лоша настройка гориво - въздушната смес	4.1. Незабавно се консултирайте с Вашият инсталатор за възникналия проблем. 4.2. Наложително е почистването на горивната камера на горелката с четка 4.3. Настройки с ганализатор



5. Неустойчив пламък (фотосензорът отчита >180 единици при максимална мощност на работа)	5.1. Запушване на горивната камера на горелката вследствие на отлагане на негорими материали 5.2. Замърсяване на фотосензора с прах 5.3. Лоша настройка гориво - въздушната смес	5.1. Наложително е почистването на горивната камера на горелката с четка 5.2. Наложително е почистването на фотосензора. В инструкцията е упоменато как да се направи това. 5.3. Настройки с ганализатор
6. Висока температура на котела. Контролера не работи.	6.1. Колебания в ел. мрежата 6.2. Спиране на тока.	Задължително е подсиуряването на резервно ел. захранване - генератор, със съответната мощност! (виж т. 11.3)

## 8. ЕКСПЛОАТАЦИЯ НА ГОРЕЛКАТА

### 8.1. Запалване.

След стартиране на горелката от командният блок основният захранващ шнек транспортира определено количество гориво от бункера за пелети до горелката. Това количество пелети се настройва от инсталатора и зависи от характеристиките на горивото. Постъпилото количество пелети се транспортира от вграденият в горелката транспортен шнек до горивната камера, където се запалва с помощта на горещ въздух.

### 8.2. Горене.

Процесът на горене се осъществява в горивната камера, като след като постъпи в горелката горивото бива транспортирано от вътрешният транспортен шнек до горивната камера на горелката на части. Така се постига ритмично и оптимално изгаряне на горивото. Силата на пламъка се следи от фотодатчик, който отчита горенето и подава информация към управляващият блок за евентуално стартиране или прекъсване на горивния процес. Мощността с която работи горелката се определя от предварително зададените периоди от командният блок, като се има предвид калоричността, големината и плътността на пелетите.

### 8.3. Самопочистваща система.

Пелетната горелка „Pell“ разполага с иновативна система за самопочистване на горивната камера. Благодарение на мощен почистващ мотор, вграден в корпуса на горелката се вдухва въздух с много висока скорост и дебит, който почиства всички остатъци - пепел, негорими включения и т.н в горивната камера на котела. Тези периоди на самопочистване траят по няколко секунди, като те могат да бъдат допълнително регулирани,

както и тяхната повторяемост в зависимост от натовареността на горелката.

### 8.4. Изисквания към инсталатора относно сервизиране и профилактика на горелката.

Преди отоплителният сезон е задължително да се направи проверка и почистване на горелката и нейните компоненти.

Задължително е почистването на горивната камера на горелката с четка. При наличие на запушване на отвори в горивната камера вследствие изгаряне на негорими материали, същите отвори да се отлушат с помощта на шило. Почистете вътрешната горивна камера с четка старателно, за да премахнете всички налепи по метала. Почистете горивната камера от пясъка и пепелта като използвате прахосмукачка. Сменете гарнитурата между външната горивна камера и затварящият капак, ако цялостта ѝ е нарушена.

**Задължително е почистването основният вентилатор и контролерът от прах.**

### 8.5. Важни препоръки за дълготрайна и правилна експлоатация на горелката

- При монтаж и инсталация на горелката спазвайте изискванията в настоящата инструкция.
- Използвайте само препоръчаното в настоящата инструкция гориво.
- Почиствайте редовно горелката, като я демонтирате от котела. В зависимост от горивото и настройките на горелката, се налага почистване веднъж месечно.
- Обучението за обслужване, експлоатация и поддръжка на горелката се извършва от оторизиран инсталатор или сервиз.



**В случай, че не са спазени условията за монтаж и експлоатация включени в инструкцията и сервизната книжка на изделието гаранцията му отпада.**

Тип профилактика	Процедура	Задължение на
Седмична	Изчиства се горивната камера с ръжен и четка.	Потребител

Месечна	Демонтиране се корпус на горивната камера (А). Почиства се горивна камера с четка и прахосмукачка. Подменя се гарнитурата ако е повредена (виж схема 8).	Инсталатор / Потребител
Годишна	Цялостно се разглобява и почистване горелката. Подменят се всички гарнитури (виж схема 10 от точка 11.2)	Инсталатор

**Схема 8. Демонтиране корпус на горивната камера**

## 9. МИКРОПРОЦЕСОРНО УПРАВЛЕНИЕ

Проверете дали електрозахранващата мрежа е заземена.

Инсталацията трябва да се извършва от оторизиран електротехник.

По време на гръмотевични бури изключете устройството от ел. мрежата, с цел предпазване от токов удар.

### 9.1. Изглед на контролера. Обяснение на бутоните и индикаторите.

#### LCD Екран:



на екрана на контролера се извежда информацията за съответния режим на работа на съоръжението.

Обяснение на бутоните:

**Бутон F** – функционален бутон. Служи за изход от съответното меню; - връщане към основния екран; -преминаване на горелката от едно състояние в друго.

**Бутон „Enter“** – служи за предвижване между отделните параметри в даден екран и за корекция на съответния параметър.

**Бутони „Навигационна стрелка нагоре“** **и „Навигационна стрелка надолу“** – служат за промяна на стойността на даден параметър от менюто и за преминаване към следваща страница от менюто.

#### Обяснение на индикация по дисплея:

Този символ в горният десен ъгъл оказва, че котелът е в режим на самопочистване.

Този символ показва, че котелът е в режим на загасване. Появява се в горният десен ъгъл на котела.

Този символ в горната част на дисплея показва, че е зададен приоритет за загреване на отоплителната инсталация. (CH priority)

Този символ в горната част на дисплея показва, че е зададен приоритет за загреване

на битова гореща вода БГВ. След достигане на максимално зададената температура на битовата гореща вода се включва помпата на отоплителната инсталация.

Този символ в горната част на дисплея показва, че е зададен равен приоритет на двете помпи. Те работят паралелно и се управляват от съответните температурни сензори.

Този знак указва, че е зададен **„Летен режим“** на отопление. Активна е само помпата за отопление на битова гореща вода.

Този знак в горният десен ъгъл на дисплея указва, че нагревателят на горелката работи. Горелката е в режим на палене и предстои запалване на котела.

Този символ означава че котелът е в най-високият режим на горене. Котелът работи на максимална мощност.

Този символ означава че котелът е в среден режим на горене. Котелът работи на частична мощност.

Този символ означава че котелът е в най-ниският режим на горене. Котелът работи на минимална мощност.

Този символ означава че котелът е в режим **„Поддръжка“**.

Надписът **„Hi“** на мястото на индикацията на температурата в котела показва, че е измерена температура над **120°C** в котелното тяло. Включва се също аларма, както звукова така и под формата на индикация на дисплея. Нормалната работа на котела се възобновява чрез прекъсване на ел. захранването към котела и последващо възобновяване. При подобен случай, моля обърнете се незабавно към вашият инсталатор, за извършване на оглед на системата.

Появяването на тези два символа на мястото на показанието на температурата в котела означава, че температурата в котела е превишила **99°C**. При подобен случай, моля обърнете се незабавно към вашият инсталатор, за извършване на оглед на системата.

Премигването на този символ в горният десен ъгъл на дисплея, съпроводено със звуков сигнал показва, че е настъпила грешка в нормалната работа на котела. Чрез бутона **„Enter“** се придвижете до екрана в който

въпросната грешка, че бъде изведена в долният ляв ъгъл. Изчистване на грешката се извършва чрез прекъсване на ел. захранването към котела и последващо възобновяване.



При подобен случай, моля обърнете се незабавно към вашият инсталатор, за извършване на оглед на системата.

#### Фабрични настройки на аларми/съобщения

<b>BB ALARM</b>	Аларма за обратно горене (при отворен контакт на термостата на вход OD)
<b>SENSOR E1</b>	Липсващ датчик за температура на котела (вход В)
<b>SENSOR E2</b>	Късо съединение на датчик за температура на котела (вход В)
<b>IGNITION FAIL</b>	Неуспешно запалване
<b>DHW E1</b>	Липсващ датчик за температура на бойлера за БГВ (вход WH)
<b>DHW E2</b>	Късо съединение на датчик за температура на бойлера за БГВ (вход WH)
<b>CH btm E1</b>	Липсва датчик за измерване на температурата в долната част на буфера (в случай че е избрана схема с буфер)
<b>CH btm E2</b>	Късо съединение на датчик за измерване на температурата в долната част на буфера (в случай че е избрана схема с буфер)
<b>CH top E1</b>	Липсва датчик за измерване на температурата в горната част на буфера (в случай че е избрана схема с буфер)
<b>CH top E2</b>	Късо съединение на датчик за измерване на температурата в горната част на буфера (в случай че е избрана схема с буфер)

**Алармата се деактивира като се рестартира захранването на контролера.**



Символът „С“ показва, че е активиран моторът на самопочистващата система.



Символът „Т“ показва че е задействан стайния термостат.

В режим „CH only“ при постъпване на сигнал от стайния термостат, горелката гори 5 min на максимална мощност, след което преминава на 2-ра мощност. След още 5 min горелката преминава на 1-ва мощност, и след още 5 min преминава в режим **Suspend**. При отпадане на сигнала от стайния термостат горелката се запала.

В режим „CH+DHW“. При изпълнено условие за **DHW** (битова гореща вода) и постъпване на сигнал от стайния термостат, горелката гори 5 min на максимална мощност, след което преминава на 2-ра мощност. След още 5 min горелката

преминава на 1-ва мощност, и след още 5 min преминава в режим **Suspend**. При отпадане на сигнала от стайния термостат или неизпълнено условие за **DHW** горелката се запала.

При задействан стаен термостат **CH pump** спира и при двата режима (**CH Only**, **CH+DHW**). В режим **CH+DHW** при постъпване на сигнал от стайния термостат се изключва **CH Pump**. Горелката продължава да гори до изпълване на условието за **DHW** (битова гореща вода).

В режим „**Summer Mode**“ стайният термостат не е активен.

#### Светлинни индикатори:



- работеща „помпа на отоплителната инсталация“



- работеща „помпа за битова гореща вода“.

## 9.2. Потребителско меню

### 9.2.1. Изходен (начален екран) „Standby“

За достъп до потребителското меню за настройка задържете функционалния бутон „F“ за 3 – 4 сек.

#### CH Setup

В меню „**CH Setup**“ чрез стрелките нагоре и надолу се избира желаната температура за включване на циркулационната помпа.

Set Temp 55°

#### CH Buffer Setup

От това меню можете да задавате температурите при който да се включва и изключва помпата за заграване на буфера (помпа CH), в случай, че е избрана схема за отопление с включен буфер. Като двата датчика, който отчитат тези температури се монтира в горната и долната част на буфера (виж схемите за подвързване на котела). Чрез бутон **F** преминавате към следващото меню.

On 55°  
Off 65°

#### DHW Setup

В меню „**DHW Setup**“ - задава се температурата на включване и изключване на помпата за битова гореща вода /**DHW Pump**/. Чрез стрелките нагоре и надолу се избира желаната температура в „**Set Temp** \_\_°“ и хистерезис „**Hysteresis** \_\_°“. При достигане на зададената температура на **водата в котела** помпата за битова гореща вода /**DHW Pump**/ се включва. Спира когато **водата в бойлера** достигне до зададената температура.

**Пример:** При зададени **Set Temp 75°C** и **Hysteresis 05°C** когато водата в котела загрее до **70°C** помпата се включва. Когато температурата на водата в бойлера достигне **75°C** помпата спира. Включва отново, ако водата в бойлера спадне с **5°C**. Така водата в бойлера ще се поддържа с **5°C** хистерезис, т.е. температурата на водата ще бъде от **70°C** до

75°C.

## Set Time

11:26

В меню „Set Time“ чрез стрелките надолу и нагоре се се настройва часовника.

## Set Date

06-04-2016

В меню „Set Date“ чрез стрелките надолу и нагоре се настройва датата.

## Contrast 04

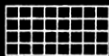

В меню „Contrast“ от стрелките надолу и нагоре се регулира осветеността на екрана.

За потвърждаване на настройките трябва да се премине в следващото под меню, чрез еднократно натискане на функционалния бутон „F“.

## Language

► EN ES CZ  
FR IT  
DE RU

С помощта на навигационните стрелки и бутона „Enter“ можете да изберете езикът, който желаете.

## Standby



Горелката е в състояние на изчакване.

На екрана са изобразени:

- Температурата в котела (23

градуса), часът, и чрез бутона

Enter може да се прелиства бързото меню (долу в ляво) където само визуално могат да се видят:

t = 85°

- Максимално зададената температура;

t<sub>DHW</sub> = 42°

- Параметърът t<sub>DHW</sub> показва температурата на битовата гореща вода (БГВ);

t<sub>CH</sub> = 77°/70°

- Параметърът t<sub>CH</sub> показва стойността на температурата в горната и долната част на буфера (визуализира се ако котела се управлява по температурата в буфера);

0

- Осветеността в горелката (в диапазона 0 ÷ 190);

## No Errors

- Състоянието на горелката (дали има отчетени грешки или не);

06-04-2016

- Текущата дата.

### 9.2.2. Стартиране на горелката „Switch mode“

## Switch Mode

Standby

✓ Auto

Стартиране на горелката. След натискане на бутона „F“ и посредством

навигационните стрелки се избира менюто „Auto“ или съответно меню „Standby“. След избиране на менюто „Auto“

натискане на бутон „F“ преминавате на следващата страница от менюто.

## Select Mode

CH + DHW

✓ CH only

Summer Mode

Задаване на приоритетен режим на работа на котела посредством „навигационните стрелки“.

- CH + DHW – При този режим са активни и двете помпи за отоплителната инсталация и битова гореща вода.

- CH only – При този режим на работа е активна само помпата за отопление на отоплителната инсталация (CH pump). Като в този режим котелът може да се управлява от стаен термостат или да се управлява по температурата на свързаният към него буфер (в зависимост от схемата на подвързване).

- Summer Mode – Летен режим на работа. При него горелката работи единствено за затопляне на битовата гореща вода.

## Select Mode

✓ CH + DHW

CH only

Summer Mode

В случай, че сте избрали опцията (CH+DHW) след потвърждаване на командата с бутона F преминавате към следващото екранно меню.

## DHW On/Off Time

□ 06:00 / 11:50

□ 00:00 / 00:00

□ 00:00 / 00:00

От това меню можете да настроите часовете интервали от денонощието през който желаете да е активна помпата за загряване

на битова гореща вода. Настройката става като чрез бутоните стрелка нагоре и стрелка надолу и бутона Enter маркирате с отметка кои часови зони да са активни и настроите часа и минутите. В случай, че не сложите отметка никъде контролерът приоритетно ще поддържа температурата на битовата гореща вода и след това ще включи помпата за отопление.

### 9.2.3. Изключване на горелката „Standby“

## Switch Mode

✓ Standby

Auto

Чрез натискане на бутона „F“ влизате в главното меню и посредством стрелките за навигация избирате менюто „Standby“ и го потвърждавате с бутона „F“. Горелката преминава в режим гасене.

## 10. ГАРАНЦИОННИ УСЛОВИЯ

Гаранционните условия са описани в сервисната книжка, прилежаща към комплекта.

## 11. ТЕХНИЧЕСКИ ХАРАКТЕРИСТИКИ ПЕЛЕТНА ГОРЕЛКА PELL

## 11.1. Елементи на пелетна горелка PELL

Схема 9. Елементи на горелка Pell

- |  |                                |
|--|--------------------------------|
| 1. Пелетна горелка Pell;                   | 6. Захранваща тръба;           |
| 2. Гъвкава тръба;                          | 7. Тяло на горелката;          |
| 3. Ел. мотор на шинка за гориво;           | 8. Корпус на горивната камера; |
| 4. Шнек за автоматично подаване на пелети; | 9. Горивна камера;             |
| 5. Микропроцесорно управление;             | 10. Самопочистваща система;    |

## 11.2. Резервни части на пелетна горелка Pell

Схема 10. Резервни части на пелетна горелка Pell

Таблица 5

№	Номенклатурен номер	Pell 25	Pell 40	Pell 70	Pell 90	Pell 150
1	82801300000002	x				
1	89081300000016					
1	82801300000003		x			
1	82801300000005			x		
1	82801300000007					x
2	82801300000001	x				
2	89091300000032					
2	82801300000004		x			
2	82801300000006			x		
2	82801300000008					x
3	89801300000006	x				
3	89081300000020					
3	89801300000024		x	x		
3	89801300000037					x
4	89800000000005	x	x	x		
4	89800000000011					x
5	89801381000001	x				
5	89801381000002		x	x		
5	89081300000023				x	
5	89801381000003					x
6	78801100000001	x	x	x		x
7	83801200000001	x	x	x		
7	83801200000009					x
8	32800032000001	x				
8	32800032000007		x	x		
8	32800032000017					x
9	89080000000006	x	x	x		x
10	89801200000006	x	x	x		x
11	89800000000004	x	x	x		
11	898013000000046					x
12	32590000000092	x	x	x		x
13	89080000000007	x	x	x		
13	89080000000013					x
14	32640000000002	x				
14	32640000000003		x			
14	32640032000017			x		
14	32640032000020					x
15	32800000000006	x(C130)	x(C130)	x(C130)		x(C130)
16	32390031000011	x	x	x	x	x

**11.3. Технически параметри**
**Таблица 6**

		Pell 25	Pell 40	Pell 70	Pell 90	Pell 150
	Номинална мощност kW	25	40	70	90	150
	Мин. / макс. мощност kW	5÷25	10÷40	15÷70	30÷90	50÷150
Консумирана мощност:	В процес на запалване W	~ 400	~ 400	~ 400	~ 400	~ 400
	В работен режим W	~ 60÷70	~ 60÷70	~ 70÷110	~ 70÷110	~ 70÷110
	В режим самопочистване W	~ 1300	~ 1300	~ 1300	~ 1300	~ 1300
	Електрическо захранване V/Hz	~230/50	~230/50	~230/50	~230/50	~230/50
	Препоръчително гориво	дървени пелети, Ø 6÷8 /ENplus-A1, EN-plus-A2, EN-B/				
Габаритни размери	Височина H mm	575	575	575	575	650
	Дължина L / Ширина B mm	615/245	700/300	750/350	750/350	750/350
Минимален препоръчителен размер на горивната камера на котела	Височина mm	250	350	350	500	500
	Ширина mm	250	450	450	500	500
	Дълбочина mm	390	550	600	600	800
	Необходима тяга на комина Pa	25	27	30	32	40
	Комплект за присъединяване към котел	✓	✓	✓	✓	✓
	Настройка на мощността	✓	✓	✓	✓	✓
	Ефективност горивен процес/ Отдадена топлина %	96	96	96	96	96
	Тегло на горелката kg	17	23	26	28	32
Корпус на горелката	Дължина A, mm	390	390	390	390	390
	Ширина B, mm	245	245	245	245	330
	Височина C, mm	360	360	360	360	410
Корпус горивна камера	Диаметър D, mm	140	170	170	170	210
	Дължина E, mm	220	300	340	340	340
Захранваща тръба	Диаметър G, mm	60	60	60	60	60
	Дължина I, mm	250	250	250	250	250
	Самопочистваща система P	✓	✓	✓	✓	✓
	Вградено микропроцесорно управление U	✓	✓	✓	✓	✓
	Пламяк на горелката, дължина * F, mm	750	1000	1500	1600	2000
Горивоподаващ шнек	Диаметър M, mm	75	75	75	75	75
	Дължина mm	1500	1500	1500	1500	1500
Гъвкава тръба	Диаметър N, mm	60	60	60	60	60
	Дължина mm	700	700	700	700	700
	Тегло на шнека kg	6	6	6	6	6

**Схема 11**

## 12. РЕЦИКЛИРАНЕ И ИЗХВЪРЛЯНЕ

Предайте опаковъчния материал за преработка съгласно местните разпоредби и изисквания.

В края на жизнения цикъл на всеки продукт, компонентите трябва да се изхвърлят в съответствие с нормативните изисквания.

Според Директива 2002/96/ЕО относно отпадъци от електрическо и електронно оборудване, се изисква изхвърляне извън нормалния поток на твърди битови отпадъци. Те трябва да се предават за преработка на оторизирано предприятие, отговарящо на изискванията за опазване на околната среда.

Старите уреди трябва да се събират отделно от

другите отпадъци за рециклиране на материали, които съдържат вещества въздействащи зле върху здравето и околната среда.

Металните части, както и неметалните се продават на лицензирани организации за събиране на метални или неметални отпадъци, предназначени за рециклиране. Те не трябва да се третират като битови отпадъци.



## ОГЛАВЛЕНИЕ

1.	УСЛОВНЫЕ ОБОЗНАЧЕНИЯ И ИНСТРУКЦИИ ПО ТЕХНИКЕ БЕЗОПАСНОСТИ .....	17
1.1.	Пояснения к символам .....	17
1.2.	Требования к установке пеллетной горелки в помещении .....	17
1.2.1.	Инструкция для установки котла .....	17
1.2.2.	Инструкция для установки пользователем .....	17
1.2.3.	Минимальные расстояния при монтаже до горючих строительных материалов .....	18
2.	ОПИСАНИЕ ПРОДУКТА.....	19
3.	ТОПЛИВО .....	19
4.	ТРАНСПОРТИРОВКА ПЕЛЛЕТНОЙ ГОРЕЛКИ .....	21
5.	ПОДАЧА ПЕЛЛЕТНОЙ ГОРЕЛКИ .....	21
6.	ХРАНЕНИЕ ПЕЛЛЕТНОЙ ГОРЕЛКИ .....	21
7.	МОНТАЖ ГОРЕЛКИ .....	21
7.1.	Связь пеллетной горелки с топливным бункером и пеллетным шнеком .....	21
7.2.	Подключение горелки к электросети .....	21
7.3.	Поиск и устранение неисправностей .....	22
8.	РАБОТА ГОРЕЛКИ .....	23
8.1.	Раржигание .....	23
8.2.	Горение .....	23
8.3.	Автоматическая система очистки .....	23
8.4.	Требования к установщику относительно сервисного обслуживания и профилактическому содержанию горелки .....	23
8.5.	Важные рекомендации для длительной и правильной работы котла .....	23
9.	УСТРОЙСТВО УПРАВЛЕНИЯ .....	24
9.1.	Смотровой контроллер. Объяснение кнопок и индикаторов .....	24
9.2.	Пользовательское меню .....	25
10.	УСЛОВИЯ ГАРАНТИИ .....	26
11.	ТЕХНИЧЕСКИЕ ХАРАКТЕРИСТИКИ ПЕЛЛЕТНОЙ ГОРЕЛКИ PELL .....	27
11.1.	Элементы пеллетной горелки Pell .....	27
11.2.	Запасные части для пеллетной горелки Pell .....	27
11.3.	Технические параметры .....	28
12.	РЕЦИКЛИРОВАНИЕ И ОТХОДОВ .....	29





## 1. УСЛОВНЫЕ ОБОЗНАЧЕНИЯ И ИНСТРУКЦИИ ПО ТЕХНИКЕ БЕЗОПАСНОСТИ

### 1.1. Пояснения к символам

 **ВНИМАНИЕ!** – *Важные рекомендации или предупреждения, касающиеся условий безопасности при монтаже и эксплуатации пеллетной горелки.*

 **ОПАСНО!** – *неисправность или неправильная эксплуатация может привести к травмам или быть опасными для жизни людей или животных.*

 **ОГНЕОПАСНОСТЬ!** – *неисправность или неправильная установка и эксплуатация может привести к пожару.*

 **ИНФОРМАЦИЯ** – *Важная информация о правильной работе продукта.*

### 1.2. Требования к установке пеллетной горелки в помещении

Данное руководство содержит важную информацию для правильной и безопасной установки, запуска, бесперебойной работы и обслуживания горелки.

Горелка может быть использована для обогрева помещений только в порядке, описанном в данном руководстве.

Использование и любая другая эксплуатация оборудования не рекомендуется заводом-изготовителем и не несет ответственность за возникновение дефектов или сбоев.

Обратите внимание на информацию типа пеллетной горелки, указанной на этикетке завода и технические данные, содержащиеся в главе 11 в целях обеспечения правильной работы продуктов.

#### 1.2.1. Инструкция для установки котла

Во время установки и эксплуатации, должны быть соблюдены правила и требования конкретной страны:

- местные строительные нормы и правила по установке, подачи воздуха и выхлопных газов, а также подключения дымоходов.
- правила и нормы, касающиеся монтажа отопительной установки с предохранительными устройствами.

 **Используйте только оригинальные запасные части BURNIT**

 **Уполномоченный установщик / сервис должен обучить клиента правильной эксплуатации и чистке котла.**

 **Обязательно поставить резервный генератор с мощностью, соответствующей номинальной мощности! / См. 11.3 /**

 **ВНИМАНИЕ!** Установка и настройка горелки должна быть сделана уполномоченным специалистом / услуги магазина и следовать инструкции по технике безопасности и правил эксплуатации.

 **ОПАСНОСТЬ** интоксикации, удушья. Недостаточный приток свежего воздуха в помещении котельной может привести к опасным утечкам выхлопных газов во время работы горелки.

-Убедитесь, что воздухозаборники и отработанные газы не забиты или закрыты.



-Если недостатки не устранены немедленно, горелка не должна работать

-Пользователь должен быть снабжен письменными инструкциями по неисправностям и что влечет за собой опасность.

 **Опасность пожара при горении легковоспламеняющихся материалов или жидкостей.**

-Горючие материалы / жидкости нельзя ставить в непосредственной близости от горелки и отопительного котла.

-Требования к установке разрешены минимальные расстояния от окружающих предметов.

- Не устанавливать горелку в спальнях.
- Не подключайте горелку на любой другой воздухозаборник системы.
- Горелка должна быть подключена к котлу в качестве нагревательного устройства
- Неправильная установка может привести к пожару или травмам. Обратитесь в местное управление зданием, когда необходимо предварительное разрешение на установку этого продукта.
- Обязательная установка детекторов дыма в комнате, где установлена горелка.
- Пеллетные горелки не предназначены для установки в мобильные фургоны, прицепы и т.д.

#### 1.2.2. Инструкция для установки пользователем

 **Уполномоченный установщик / сервис должен обучить клиента правильной эксплуатации и чистке котла.**



**Обязательно поставить резервный генератор с мощностью, соответствующей номинальной мощности! / См. 11.3 /**



**Опасность интоксикации или взрыва**  
**Токсичные газы могут быть освобождены при сжигании отходов, пластмассы, жидкостей.**

-Используйте только топливо указано в данном руководстве.  
 -В случае опасности взрыва, возгорания или сброса выхлопных газов в помещении, остановить эксплуатацию горелки.



**ВНИМАНИЕ! Опасность получения травмы / повреждения при монтаже из-за некомпетентных операции.**

-Горелка должна обслуживаться только лицами, знакомые с руководством по эксплуатации.  
 -Как пользователь, когда вы только запустили пеллетную горелку, отрегулируйте температуру горелки, откройте горелку и очистите ее.  
 -Запрещен доступ детей к помещению где работает пеллетная горелка.

### Правила безопасности для пользовательской эксплуатации:

- Используйте для пеллетной горелки только рекомендуемое топливо, и с этой целью необходимо регулярно осматривать котельную.
- Не используйте легковоспламеняющиеся жидкости, чтобы зажечь огонь или увеличить мощность горелки .
- Собирайте золу в огнеупорные контейнеры с крышкой.
- Очистите поверхности горелки используя негорючих только агентов.
- Не размещайте легковоспламеняющиеся предметы на горелке и отопительном котле или в непосредственной близости. (см. схему 1 минимальная расстояния)
- Не храните легковоспламеняющиеся материалы в котельной.
- Бойлер, трубы и дополнительные узлы, которые установлены, горелка, должны соответствовать нормам по пожарной и аварийной безопасности страны.
- Является обязательным строго соблюдать инструкцию монтажа для подключения горелки к питающей сети, а также все периферийные устройства.
- Изменения в структуре горелки пользователем может привести к повреждению оборудования или травме.
- Не допускать контакта с электрической

проводкой или прикосновения к частям котла, где температура поверхности может превышать 70°C.

- Разобрать горелку, когда котла отопления альтернативную (в основном) топлива - дрова, древесные брикеты, уголь или другое топливо.
- Это руководство должно быть в течение всей эксплуатации горелки.



**ВНИМАНИЕ! Горячая поверхность!**  
**Опасность ожогов при прикосновении к работающей системе. Во время работы горелки корпус горелки, кожух и фланец горячие.**  
**Категорически запрещается открывать смотровые двери котла во время работы горелки.**  
**Кроме того, проявлять осторожность при прикосновении к смотровому отверстию для наблюдения за процессом горения. Оно может быть горячим.**

### 1.2.3. Минимальные расстояния при монтаже до горючих строительных материалов

Принимаемые минимальные расстояния в вашей стране могут отличаться от тех, которые указаны ниже. Пожалуйста, проконсультируйтесь с вашим установщиком.

Минимальное расстояние от горелки отопительного котла или дымохода на объекте до стен должно быть не менее 200 мм.

**Таблица 1. Горючесть строительных материалов**

Класс А – негорючие	Камень, кирпич, керамическая плитка, обожженная глина, растворы, штукатурка содержащая органические добавки.
Класс В – тяжело горючие	Гипсовые панели плиты, базальтовое волокно шитое войлоком, плиты стекловолокна, AKUMIN, Izomin, Rajolit, Lignos, Velox, Heraklit.
Класс C1/C2- средне горючие	Древесина бука, дуба
Класс C3 – легко горючие	Древесина хвойных пород, слоистых древесины

### Диаграмма 1. Рекомендуемые расстояния между котлом и стенами.

Для общих соображений безопасности, мы рекомендуем, что котел был размещен на фундаменте высотой 100 мм из класса материалов, см. таблицу 1.

## 2. ОПИСАНИЕ ПРОДУКТА

Пеллетная горелка BurniТ для водогрейных котлов предназначена для сжигания исключительно для древесных гранул и предназначен для нагрева отопительных котлов. Встроенный блок управления, с автоматической системой очистки шнека от гранул обеспечит автоматизированный режим работы горелки и оптимальное сгорание топлива.

**2.1. Дизайн.** Горелка изготовлена из высококачественной нержавеющей стали способна выдерживать температуру до **1150°C**. Горелка должна быть установлена на отопительный котел.

Конструкция горелки состоит из 2 частей: внутренняя труба, связывающая с камерой сгорания, и часть внешнего корпуса из листового стали. Под корпусом находится камера нагнетания с нагревателем и вентилятором для сжигания топлива, гнездо подключения для электронного и электрического соединения. В верхней части корпуса находится устройство для подачи пеллет с перекрывающей заслонкой. Корпус горелки выполнен без каких-либо выступающих или острых элементов, что обеспечивает полную безопасность прибора. Рабочая температура корпуса горелки во время работы не превышает **50°C**.

Камера сгорания состоит из двух труб: внутренняя жаропрочная стальная труба горелки с отверстием для забора воздуха по всей его длине, отверстие для горячего воздуха для запала топлива, открывая для фотодатчик.

Нержавеющая стальная внешняя защитная труба, которая предусматривает пространство для свободной циркуляции воздуха между двумя трубами для охлаждения и подачи кислорода в камере сгорания.

Желоб подачи может быть повернут на 360° таким образом, чтобы обеспечить удобное позиционирование при подключении шнека пеллетного бункера.

*Диаграмма 2. Дизайн пеллетной горелки Pell*



- Встроенный контроллер. Основной блок управления, расположенный в горелке, управляет всем процессом нагрева. Контроллер функций:

- 1) полностью автоматизированное зажигание и подача гранул;
- 2) функция самоочистки, активация от одного до

четырёх раз в 24 часа;

- 3) управляет работой циркуляционного насоса центрального отопления;
- 4) управляет работой насоса горячей воды;
- 5) опции для управления комнатным термостатом;
- 6) таймер;

- Фото-датчик - контролирует мощность пламени горелки
- Внутренний шнек
- Пьезорозжиг обеспечивает воспламенение топлива
- Инновационная система очистки камеры сгорания
- Подача воздуха вентилятором, регулируемый шаг (от 0% до 100 %).

### 2.2. Устройства безопасности горелки

- **Изогнутый желоб подачи.** Геометрическая форма желоба подачи горелки не дает обратного хода огня, чтобы выйти из горелки в пеллетный бункер.

- **Термостатическая защита (80°C).**

Термостатическая защита устанавливается на подающем желобе. Когда поверхность лотка подачи достигает **80°C**, контроль прекращает подачу пеллет в горелку и подает сигнал неисправности.

- **Предохранитель.** В случае электрической неисправности в системе горелки (короткое замыкание, большой ток и т.д.), электрический предохранитель установленный на главной панели управления горелкой (**3,15 А**) несет перезагрузку.

- **Перебой питания.** В случае отключения питания, все параметры хранятся в памяти контроллера. При последующем пуске горелки, контроллер продолжает выполнение программы с момента, с которого произошло прерывание питания.

## 3. ТОПЛИВО

Все гранулы производятся из биомассы общих низкорослые растений и деревьев. Наиболее распространенный тип бытовых гранул изготавливаются из опилок и измельченной древесины стружки, которые являются отходами от древесины, используемой в производстве журналов, мебели и других изделий. Древесина является самой богатым сырьем, которое не имеет никакого влияния на издержки производства пищевых продуктов или этилового спирта (этанол). Сырье обрабатывается при высоком давлении и температуре, производится в малогабаритных цилиндрических гранулах. В

производственном процессе можно использовать мягкий материал древесины (например, хвойные породы, сосна) и лиственные породы (дуб), а также переработанные отходы древесины. Древесные гранулы производятся в ударной дробилке древесных гранул или растений.

### Преимущества древесных гранул:

**Удобное хранение.** Пеллетные пакеты могут храниться на небольшой площади в сухом гараже, подвале, сервисной комнате или сарае.

**Легкая загрузка.** В большинстве случаев бункер котла необходимо загружать только один раз в неделю - это зависит от бункера.

**Лучше контроль количества топлива.** Небольшой размер гранул позволяет точную подачу топлива. С другой стороны, подача воздуха для достижения оптимальной эффективности сгорания проще регулировать, так как количество топлива в камере сгорания остается постоянным и предсказуемым.

**Топливная экономичность.** Высокий КПД определяется также стабильно низким содержанием влажных гранул (стабильно по 10% в

отличие от 20% до 60% влажности полена). Низкое содержание влаги, контролируемой части топлива и точной настройки воздуха, обеспечивает высокий КПД и очень низкий уровень оксидов углерода в дымовых газах.

Мы рекомендуем использовать гранулы с размером 6 - 8 мм. Плотность 600 - 750kg/m<sup>3</sup> теплотворной способностью 4,7 - 5,5 кВт. ч / кг. Зольность - менее 1%, а содержание влаги до 8%, EN ISO 17225-2:2014.

Оптимальная плотность гранул, который гарантирует их качество 605 - 700 кг на кубический метр.

Содержание влаги пеллет не должно превышать 10%. Убедитесь, что вы храните топливо в сухом и хорошо проветриваемом месте.

Оптимальная зольность гранул составляет ≤ 1%. Это также обеспечивает менее частые интервалы очистки для горелки.

В таблице ниже приведены параметры, которые мы рекомендуем принимать во внимание при выборе топлива для вашей горелки **Pell**.

**Таблица 2. Европейская сертификация древесных гранул для отопления**

Параметры	Единицы	ENplus-A1	ENplus-A2	EN-B
Диаметр	мм	6 (± 1) 8 (± 1)	6 (± 1) 8 (± 1)	6 (± 1) 8 (± 1)
Длина	мм	15 ≤ L ≤ 40 <sup>1)</sup>	15 ≤ L ≤ 40 <sup>1)</sup>	15 ≤ L ≤ 40 <sup>1)</sup>
Массовая плотность	кг / м <sup>2</sup>	≥ 600	≥ 600	≥ 600
Теплотворная способность	MJ / kg	≥ 16,5-19	≥ 16,3-19	≥ 16,0-19
Влажность	Ma .-%	≤ 10	≤ 10	≤ 10
Пыль	Ma .-%	≤ 1 <sup>3)</sup>	≤ 1 <sup>3)</sup>	≤ 1 <sup>3)</sup>
Механическая работоспособность	Ma .-%	≥ 97,5 <sup>4)</sup>	≥ 97,5 <sup>4)</sup>	≥ 96,5 <sup>4)</sup>
Зола	Ma .-% <sup>2)</sup>	≤ 0,7	≤ 1,5	≤ 3,5
Температура плавления золы	°C	≥ 1200	≥ 1100	-
Содержание хлора	Ma .-% <sup>2)</sup>	≤ 0,02	≤ 0,02	≤ 0,03
Содержание серы	Ma .-% <sup>2)</sup>	≤ 0,03	≤ 0,03	≤ 0,04
Содержание азота	Ma .-% <sup>2)</sup>	≤ 0,3	≤ 0,3	≤ 1,0
Содержание меди	мг / кг <sup>2)</sup>	≤ 10	≤ 10	≤ 10
Содержание хрома	мг / кг <sup>2)</sup>	≤ 10	≤ 10	≤ 10
Содержание мышьяка	мг / кг <sup>2)</sup>	≤ 1,0	≤ 1,0	≤ 1,0
Содержание кадмия	мг / кг <sup>2)</sup>	≤ 0,5	≤ 0,5	≤ 0,5
Содержание ртути	мг / кг <sup>2)</sup>	≤ 0,1	≤ 0,1	≤ 0,1
Содержание плюмбума	мг / кг <sup>2)</sup>	≤ 10	≤ 10	≤ 10
Содержание никеля	мг / кг <sup>2)</sup>	≤ 10	≤ 10	≤ 10
Содержание цинка	мг / кг <sup>2)</sup>	≤ 100	≤ 100	≤ 100

1) не более 1% гранул может быть больше чем 40 мм, макс. длина 45 мм;

2) сухого веса;

3) частицы <3,15 мм, твердых частиц, до передачи товара;

4) измерение Лигнотестером предельное значение ≥ 97,7% по весу.



При покупке пеллет, просим декларацию о соответствии и сертификат, выданный аккредитованной лабораторией и убедиться, что топливо соответствует требованиям, указанным в руководстве. Если вы покупаете большое количество гранул (например, оптовые поставки в течение всего отопительного сезона), попросите вашего поставщика, чтобы обеспечить точную и достоверную информацию о условиях хранения.

#### 4. ТРАНСПОРТИРОВКА ПЕЛЛЕТНОЙ ГОРЕЛКИ

При погрузке, транспортировке и выгрузке устройства должны применяться соответствующие средства защиты в соответствии с Директивой 2006/42/СЕ. Продукт должен быть в оригинальной упаковке, следуя инструкциям на этикетке - должны быть защищены от неблагоприятных погодных условий (снег, дождь и пыль) от ударов, и другой активности, которая может привести к повреждению. В случае выхода из строя вентилятора, приводного двигателя (шум, трение) или сбоя высокотехнологичных элементов, такие как сломанный ЖК-экран, обратитесь в ближайший авторизованный сервисный центр для ремонта и технического обслуживания.

- Размеры упаковки горелки: 450x350x750 мм
- Размеры упаковки шнека: 260x120x1700 мм

#### 5. ПОДАЧА ПЕЛЛЕТНОЙ ГОРЕЛКИ

- Проверьте целостность упаковки при доставке.
- Проверьте, все ли компоненты были доставлены к вам. Горелка в комплекте поставки (диаграмма 3):

- 1) Пеллетная горелка Pell с встроенным блоком управления
  - 2) Подающий желоб
  - 3) Кочерга
  - 4) Шнек
  - 5) Технический паспорт. По монтажу и эксплуатации
  - 6) Буклет обслуживание и гарантийный талон
- Если любое из перечисленного отсутствует, обратитесь к поставщику.

*Диаграмма 3. Поставляющие элементы пеллетной горелки*

#### 6. ХРАНЕНИЕ ПЕЛЛЕТНОЙ ГОРЕЛКИ

Пеллетные горелки должны храниться в сухом и хорошо вентилируемом пространстве, свободном от любых газов, жидкостей, кислот и паров жира, что может привести к повреждению горелки. Хранение горелки и шнека не допускается в пространствах с удобрениями, хлорной известью, кислотами, химикатами, и т.п. Рекомендуется хранить при температуре от + 5°C до + 40°C. Рекомендуемая относительная влажность воздуха ниже - 70%. Хранить на поддонах, что б устройства не имели прямого контакта с землей, максимум в двух уровнях и в оригинальной упаковке. Срок хранения не более 2 лет с даты изготовления. Рекомендуется, чтобы горелка проверялась перед установкой. Качество и безопасность горелки должны быть

подтверждены с помощью теста, упомянутого в гарантийном талоне.

#### 7. МОНТАЖ ГОРЕЛКИ

	Монтаж, установка и настройка факел будет осуществляться уполномоченными специалистами.
	Монтажник уведомляет пользователя при установке о минимальных расстояниях до горючих материалов и жидкостей.

*Диаграмма 4. Монтаж пеллетной горелки Pell в камеру сгорания*

Рекомендуемые размеры камеры котла для монтажа пеллетной горелки Pell:

**Таблица 4**

	Pell 25	Pell 40	Pell 70	Pell 90	Pell 150
<b>A</b>	250	350	350	500	500
<b>B</b>	390	450	550	750	800
<b>C</b>	250	450	450	500	500

#### 7.1. Связь пеллетной горелки с топливным бункером и пеллетным шнеком

Возьмите гибкую гофротрубу подачи (от установки пеллетного шнека). Зафиксировать одним концом на верхней части пеллетного шнека с помощью кронштейна.

- Помните - гранулы шнека должен быть установлен под углом 45° к горизонтальной поверхности земли.
- Засыпьте в бункер топлива (см. таблицу 2 для параметров используемого топлива)
- Подключите кабель питания шнека (разъем) к горелке с использованием указанной розетки (Шуко) крепится на левой стороне горелки.

*Диаграмма 5. Монтаж пеллетной горелки Pell котла WBS*  
1. Котел WBS; 2 Пеллетная горелка Pell; 3. Гибкая гофра труба; 4. Шнек; 5. Топливный бункер.

#### 7.2. Подключение горелки к электросети

	Осуществляется уполномоченным для этой цели специалистом /сервисом.
	<b>Внимание! ЭЛЕКТРИЧЕСКИЙ ТОК!</b> Перед тем, как открыть устройство: выключите напряжение и обеспечьте устройство против невольного повторного включения. Соблюдайте рекомендации к установке.
	Сборку и установку должен осуществить уполномоченный электротехник.
	Неправильное подсоединение кабелей может повредить регулятор.
	Во время грозовых бурь отключите устройство от сети электропитания с целью предохранения от токового удара.

Котел должен быть подключен к 220В / 50 Гц сети при помощи вилки (3 метра в длину, связанного с горелкой).

Создать прочную связь с электрической сетью, которая соответствует местным нормам.

*Диаграмма 6. Схема подключения внутренних устройств /датчиков к горелке*

*Диаграмма 7. Электрическая схема подключения внешних устройств / датчиков к горелке*

**Легенда /Диаграмма 6, 7/  
Входы**

Группа 1	
<b>RT</b>	Комнатный термостат
<b>PS</b>	Фото-датчик /Photo sensor/
<b>RB</b>	Датчик температуры в верхней части буфера
<b>B</b>	Датчик температуры воды в котле

### Группа 2

<b>WH</b>	Датчик ГВС
<b>PT</b>	Датчик температуры в нижней части буфера
<b>OD</b>	Датчик обратного горения

### Выходы

<b>FM</b>	Главный вентилятор /Fan/
<b>FSG</b>	Вентилятор для выходящих газов
<b>SF</b>	Шнек бункера
<b>SB</b>	Шнек горелки /Internal feeder/
<b>PH</b>	Насос для центрального отопления (ЦО)
<b>PWH</b>	Насос для горячей воды для бытовых нужд (БГВ)
<b>IGN</b>	Нагреватель /Heater/
<b>FC</b>	Чистка вентилятора /cleaner/

### 7.3. Поиск и устранение неисправностей

**Таблица 3.**

Неисправность	Причина	Решение
1. Низкие температуры в котле, на котором установлена горелка. Невозможно достичь нормального режима температуры <b>65°C - 85°C</b>	1.1. Недостаточный размер и /или комбинации нагревательных приборов	1.1. Немедленно обратитесь к монтажнику об этой проблеме. Установите кран на подачу и дренажное отверстие Y.
2. Выброс несгоревших пеллет в камеру сгорания котла	2.1. Плохая регулировка контроллера топливно-воздушной смеси из горелки 2.2. Использование низкого качества гранул (короче заданной длины)	2.1. Связаться с монтажником. Необходимо правильно установить горелку используя газоанализатор 2.2. Используйте только топливо, которое отвечает требованиям, указанным в руководстве.
3. Формирование шлака и негорючих вкраплений внутри корпуса горелки.	3.1. Использование низкого качества гранул (с более высоким содержанием золы) 3.2. Низкая производительность автоматической системы очистки 3.3. Неправильная установка топливно-воздушной смеси	3.1. Используйте только топливо, которое отвечает требованиям, указанным в руководстве. 3.2. Увеличение частоты оборотов автоматической системы очистки. 3.3. Настройка использования газоанализатора
4. Дым в пеллетном бункере	4.1. Недостаточная тяга дымохода или высокое внутреннее сопротивление в камере сгорания котла 4.2. Блокировка горелки камеры сгорания за счет наращивания негорючих материалов 4.3. Неправильная установка топливно-воздушной смеси	4.1. Немедленно обратитесь к монтажнику об этой проблеме. 4.2. Необходимо очистить камеру горелки с помощью щетки 4.3. Настройка использования газоанализатора
5. Нестабильная пламени (фотодатчик обнаруживает >180 единиц на максимальной мощности)	5.1. Блокировка горелки камеры сгорания за счет наращивания негорючих материалов 5.2. Пыль на фотодатчике 5.3. Неправильная установка топливно-воздушной смеси	5.1. Необходимо очистить камеру горелки с помощью щетки 5.2. Необходимо очистить фотодатчик. Обратитесь к руководству для очистки. 5.3. Настройка использования газоанализатора



6. Температуры котловой воды слишком высока. Отказ контроллера.	6.1. Колебания энергосистемы. 6.2. Сбоя питания.	6. Обязательно резервный генератор с мощностью, соответствующей мощности! / См. 12.2 /	поставить номинальной
---	---	--	-----------------------

## 8. РАБОТА ГОРЕЛКИ

**8.1. Раржигание.** После пуска горелки с панели управления, главный пеллетный шнек передает определенное количество топлива из бункера в горелку. Это определенное количество гранул устанавливает монтажник и зависит от характеристик топлива. Обеспечение количества гранул подается из шнекового транспортера, встроенного в камеру горелки сгорания, где он воспламеняется при помощи горячего воздуха.

**8.2. Горение.** Процесс горения происходит в камере сгорания и, после того как топливо подается в камеру сгорания, оно транспортируется порциями из внутреннего транспортировочного шнека в камеру сгорания. Это позволяет постоянную и оптимальную скорость горения топлива. Интенсивность пламени контролируется фотодатчиком, который контролирует горение и поток данных в блок управления, который позволяет запуск и останавливает процесс горения, если это необходимо. Мощность горелки определяется заданным интервалом на панели управления с учетом теплотворной способности, размера и плотности гранул.

**8.3. Автоматическая система очистки.** Пеллетная горелка "PelL" оснащена инновационной системой автоматической очистки камеры сгорания. Благодаря мощному двигателю очистки встроенного в корпус горелки, воздух прогоняется на высокой скорости и удаляет все остатки - золу, негорючие включения и т.д. в камеру сгорания котла. Эти автоматические циклы очистки повторяются несколько секунд и могут быть дополнительно скорректированы, а также их повтор, скорость в зависимости от нагрузки на горелку.

### 8.4. Требования к установщику относительно сервисного обслуживания и профилактическому содержанию горелки.

Перед наступлением отопительного сезона необходимо обязательно осуществить проверку и чистку горелки и ее составных частей.

Необходимо обязательно почистить щеткой камеру сгорания. При наличии закупоренных отверстий в камере сгорания вследствие сгорания негорючих материалов, их следует почистить при помощи шила. Щеткой старательно почистите внутреннюю камеру сгорания, чтобы устранить с металла весь налет. Почистите камеру сгорания от песка и золы, используя для этого пылесос. Замените гарнитуры между внешней камерой сгорания и закрывающим клапаном, если он поврежден.

### Обязательна чистка основного вентилятора и контроллера от пыли.

### 8.5. Важные рекомендации для длительной и правильной работы котла

-Для сборки и установки горелки следовать требованиям данного руководства.

-Используйте только рекомендованные в данном руководстве виды топлива.

-Демонтировать горелку с котла до ее очистки. В зависимости от топлива и настройки горелки, чистите горелку раз в месяц.

-Обучение пользователей по эксплуатации и техническому обслуживанию горелки осуществляется уполномоченным установкой или обслуживанием магазина.

 **Несоблюдение требований по монтажу и эксплуатации, описанные в руководстве и сервисной книжке ведет к потере гарантии.**

Тип профилактики	Процедура	Обязанность (чья):
Недельная	Очистка камеры сгорания рононом и щеткой.	Потребителя
Месячная	Демонтаж корпуса камеры сгорания (А). Очистка камеры сгорания щеткой и пылесосом. Замена гарнитура, если он поврежден (смотри схему 8).	Установщика / Потребителя
Годичная	Целостная разборка и чистка горелки. Замена всех гарнитуров (смотри схему 10 пункта 11.2).	Установщика

Схема 8. Демонтиране корпус на горивната камера.



## 9. УСТРОЙСТВО УПРАВЛЕНИЯ

### 9.1. Смотровой контроллер. Объяснение кнопок и индикаторов.

#### ЖК-экран:



Контроллер экрана отображает информацию для эксплуатации объекта.

Объяснение кнопок:

Кнопка “F”  – функциональная кнопка. Предназначена для:



- Выхода из соответствующего

меню;

- Возврата с основного экрану;

- Перехода горелки из одного состояния в другое.

Кнопка „Enter”  – служит для передвижения между отдельными параметрами в данном экране и для коррекции соответствующего параметра.

Кнопки “Навигация стрелка вверх”  и “Навигация стрелка вниз”  – Используются для изменения значения параметра в меню, и для перехода на следующей странице меню.

#### Объяснение показаний дисплея:



Этот знак в верхнем правом углу указывает на то, что котел находится в режиме самоочистки.



Этот знак указывает на то, что котел находится в режиме гашения. Он появляется в верхнем правом углу котла.



Этот знак в верхней части дисплея указывает на то, что задано преимущество подогреву отопительной инсталляции (CH priority).



Этот знак в верхней части дисплея указывает на то, что задано преимущество подогреву горячей воды для бытовых нужд (BГВ). После достижения максимально заданной температуры горячей воды для бытовых нужд подключается насос отопительной инсталляции.



Этот знак в верхней части дисплея указывает на то, что задано преимущество обоим насосам. Они работают параллельно, и ими управляют температурные датчики.



Этот знак указывает на то, что задан „Летний режим” управления. Действует только насос подогрева горячей воды для бытовых нужд.



Этот знак в верхнем правом углу дисплея указывает на то, что нагреватель горелки работает. Горелка находится в режиме зажигания, и предстоит зажигание самого котла.



Этот знак означает, что горение в котле находится в наиболее высокой степени. Котел работает в режиме максимальной мощности.



Этот символ означает, что горение в котле находится в средней степени. Котел работает в режиме частичной мощности.



Этот знак означает, что горение в котле находится в наиболее низкой степени. Котел работает в режиме минимальной мощности.



Этот знак означает, что котел находится в режиме „Поддержка”.



Надпись „Hi” на месте обозначения температуры в котле указывает на то, что измеренная в котле температура выше 120°C. Подключается сигнал тревоги, как звуковой, так и в форме обозначения на дисплее. Нормальная работа котла возобновляется путем отключения электрического питания и последующего возобновления.



Появление этих двух знаков на месте показания температуры в котле означает, что температура котла превысила 99°C. В подобном случае просим незамедлительно обратиться к Вашему установщику, чтобы он осмотрел и проверил систему.



Этот знак в верхнем правом углу дисплея указывает на то, что в нормальной работе котла появилась ошибка. Мигание этого знака сопровождается невысоким звуковым сигналом. Нажатием на кнопку „Enter” продвиньтесь к экрану, в котором указана ошибка, и перенесите знак в нижний левый угол. Устранение ошибки осуществляется путем отключения электрического питания котла и последующего возобновления его работы.

#### Заводские установки - сигнализаций

BB	Сигнал тревоги о наличии обратного горения (при открытом контакте термостата на входе OD).
ALARM	
SENSOR	Нет датчика температуры котла (вход B).
E1	
SENSOR	Короткое замыкание датчика температуры котла (вход B).
E2	
IGNITION	Неуспешное зажигание
FAIL	
DHW E1	Нет датчика температуры бойлера для горячей воды для бытовых нужд (вход wh).
DHW E2	Короткое замыкание датчика температуры бойлера для горячей воды для бытовых нужд (вход wh).



CH btm E1	Нет датчика для измерения температуры в нижней части буфера (в случае, если выбрана схема с буфером)
CH btm E2	Короткое замыкание в датчике для измерения температуры в нижней части буфера (в случае, если выбрана схема с буфером)
CH top E1	Нет датчика для измерения температуры в верхней части буфера (в случае, если выбрана схема с буфером)
CH top E2	Короткое замыкание в датчике для измерения температуры в верхней части буфера (в случае, если выбрана схема с буфером)

**Сигнал тревоги отключается путем возобновления питания контроллера.**

	В подобном случае просим незамедлительно обратиться к Вашему установщику, чтобы он осмотрел и проверил систему.
--	---



Символ „C“ показывает, что двигатель системы самоочистки задействован.



Символ „T“ показывает, что активирован комнатный термостат.

В режиме „CH only“ при поступлении сигнала с комнатного термостата, горелка горит 5 мин. На максимальной мощности, после чего переходит на 2-ую мощность. Через еще 5 мин. горелка переходит на 1-ую мощность, и через еще 5 мин., переходит в режим Suspend. При отпадении сигнала с комнатного термостата, горелка загорается.

В режиме „CH+DHW“. При выполненном условии для DHW (бытовая горячая вода) и поступлении сигнала с комнатного термостата, горелка горит 5 мин. На максимальной мощности, после чего, переходит на 2-ую мощность. Через еще 5 мин. горелка переходит на 1-ую мощность, и через еще 5 мин., переходит в режим Suspend. При отпадении сигнала с комнатного термостата или невыполненном условии DHW, горелка загорается.

При активированном комнатном термостате CH pump останавливается в обоих режимах (CH Only, CH+DHW).

В режиме CH+DHW при поступлении сигнала с комнатного термостата выключается CH Pump. Горелка продолжает гореть до выполнения условия для DHW (бытовая горячая вода).

В режиме „Summer Mode“ комнатный термостат не действует.

Свет операции:



„Насос системы отопления“

 - „Насос горячей воды“ .

## 9.2. Пользовательское меню

### 9.2.1. Начальная (начальный экран) "Резерв"

Чтобы войти в меню потребителя для осуществления настройки, нажмите на кнопку „F“, задерживая это положение на 3-4 секунды.

#### CH Setup

Set Temp 55°

В меню „CH Setup“ продвижением стрелок вверх и вниз осуществляется выбор температуры для подключения

циркуляционного насоса.

Из этого меню можно задавать температуры, при достижении которых насос для подогрева буфера может подключаться и отключаться (насос CH), в том случае, если выбрана схема отопления с наличием буфера. Для этого необходимо оба датчика, учитывающие эти температуры, установить соответственно в верхней и нижней частях буфера (смотри схемы подсоединения котла). Нажатием на кнопку „F“ можно перейти на следующую страницу меню.

#### CH Buffer Setup

On 55°  
Off 65°

В меню „DHW Setup“ задается температура подключения и отключения насоса для горячей воды для бытовых нужд /DHW Pump/.

Продвижением стрелок вверх и вниз осуществляется выбор температуры в „Set Temp \_\_°“ и гистерезис „Hysteresis \_\_°“. При достижении заданной температуры воды в котле включается насос для горячей воды для бытовых нужд /DHW Pump/. Насос отключается, когда вода в бойлере достигнет заданной температуры.

**Пример:** При заданных 75°C для „Set Temp“ и 05°C для „Hysteresis“, когда вода в котле прогреется до 70°C, насос отключается. Насос снова подключается, когда температура воды в бойлере понизится на 5°C. Таким образом в бойлере поддерживается гистерезис в 5°C, т.е. температура воды будет от 70°C до 75°C.

#### Set Time

11:26

В меню „Set Time“ продвижением стрелок вверх и вниз настраиваются часы.

#### Set Date

06-04-2016

В меню „Set Date“ продвижением стрелок вверх и вниз настраивается дата.

## Contrast 04

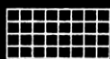

В меню "Contrast" продвижением стрелок вверх и вниз настраивается освещенность экрана.

Для подтверждения настроек необходимо перейти в следующее подменю, однократно нажимая на кнопку "F".

## Language

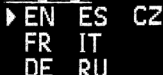

С помощью навигационных клавиш и кнопку „Enter“, вы можете выбрать нужный язык.

## Standby



Горелка находится в режиме ожидания.

На дисплее отображается: Температура в котле (23 градуса), время и, нажав на кнопку Enter вы можете просматривать быстрое меню (слева внизу), где следующие данные отображаются только для чтения:

t = 85°

- Максимальный установка температуры;;

t<sub>DHW</sub> = 42°

- Параметр t<sub>DHW</sub> указывает температуру для горячей воды для бытовых нужд;

t<sub>CH</sub> = 77°/70°

- Параметр t<sub>CH</sub> показывает стоимость температуры в верхней и нижней части буфера. Этот экран активен, если в меню управления котла в зависимости от температуры в буфере;



0

- Интенсивность света в горелке (в диапазоне 0 ÷ 190);

## No Errors

- Статус горелки (обнаруженные ошибки, если таковые имеются);

06-04-2016

- Дата.

## 9.2.2. Пуск горелки в эксплуатацию «Переключение режима»

### Switch Mode

Standby  
✓ Auto

Запуск горелки. После нажатия кнопки „F“ и при посредстве навигационных стрелок можно выбрать меню „Auto“ или „Standby“.

Нажатием на кнопку „F“ можно перейти на следующую страницу меню.

### Select Mode

CH + DHW  
✓ CH only  
Summer Mode

Выберите режим приоритета котла через навигационных стрелок:

- CH + DHW – В этом режиме работают оба насоса

для отопительной инсталляции и горячей воды для бытовых нужд.

- **CH only** – В этом режиме работы работает только насос для отопления отопительной инсталляции (CH pump). Для этого в этом режиме котлом может управлять комнатный термостат, а также по температуре подключенного к нему буфера (в зависимости от схемы подсоединения).
- **Summer Mode** – Летний режим работы. В этом режиме работы работает только насос для подогрева горячей воды для бытовых нужд.

### Select Mode

✓ CH + DHW  
CH only  
Summer Mode

В случае, если Вы выбрали возможность (CH+DHW). После подтверждения команды нажатием на кнопку „F“ можно перейти к следующему меню на дисплее.

### DHW On/Off Time

06:00 / 11:50  
 00:00 / 00:00  
 00:00 / 00:00

Из этого меню можно настраивать суточные часовые интервалы, во время которых Вы желаете, чтобы насос для подогрева горячей воды для бытовых нужд работал. Настройка осуществляется нажатием на кнопки „стрелка вверх“ и „стрелка вниз“, и на кнопку „Enter“, обозначая меткой, какие временные зоны должны быть активными, и настраивая час и минуты. В случае, если Вы нигде не поставите метку, контроллер по умолчанию будет поддерживать температуру горячей воды для бытовых нужд, после чего подключится насос для отопления.

## 9.2.3. Отключение горелки "Standby"

### Switch Mode

✓ Standby  
Auto

Нажмите кнопку «F» в главном меню и с помощью навигационных клавиш вы можете выбрать меню "Standby" (резерв) и подтвердить выбор нажатием кнопки «F». Горелка переходит в режим тушения.

## 10. УСЛОВИЯ ГАРАНТИИ

Условия гарантии описаны в сервисной книжке и входит в комплект поставки.

## 11. ТЕХНИЧЕСКИЕ ХАРАКТЕРИСТИКИ ПЕЛЛЕТНОЙ ГОРЕЛКИ PELL

### 11.1. Элементы пеллетной горелки PELL

*Диаграмма 9. Элементы пеллетной горелки Pell*

- |                                      |                                    |
|--------------------------------------|------------------------------------|
| 1. Пеллетная горелка Pell;           | 6. Желоб питания;                  |
| 2. Подключение к шнеку гибкой трубы; | 7. Корпус горелки;                 |
| 3. Двигатель шнека;                  | 8. Корпус камеры сгорания;         |
| 4. Автоматический пеллетный шнек;    | 9. Камера сгорания;                |
| 5. Устройство управления;            | 10 Автоматическая система очистки; |

### 11.2. Запасные части для пеллетной горелки Pell

*Диаграмма 10. Запасные части для пеллетной горелки Pell*

*Table 4*

№	Номер детали	Pell 25	Pell 40	Pell 70	Pell 90	Pell 150
1	82801300000002	x				
1	89081300000016					
1	82801300000003		x			
1	82801300000005			x		
1	82801300000007					x
2	82801300000001	x				
2	89091300000032					
2	82801300000004		x			
2	82801300000006			x		
2	82801300000008					x
3	89801300000006	x				
3	89081300000020					
3	89801300000024		x	x		
3	89801300000037					x
4	89800000000005	x	x	x		
4	89800000000011					x
5	89801381000001	x				
5	89801381000002		x	x		
5	89081300000023				x	
5	89801381000003					x
6	78801100000001	x	x	x		x
7	83801200000001	x	x	x		
7	83801200000009					x
8	32800032000001	x				
8	32800032000007		x	x		
8	32800032000017					x
9	89080000000006	x	x	x		x
10	89801200000006	x	x	x		x
11	89800000000004	x	x	x		
11	89801300000004					x
12	32590000000092	x	x	x		x
13	89080000000007	x	x	x		
13	89080000000013					x
14	32640000000002	x				
14	32640000000003		x			
14	32640032000017			x		
14	32640032000020					x
15	32800000000006	x(C130)	x(C130)	x(C130)		x(C130)
16	32390031000011	x	x	x	x	x

### 11. 3. Технические параметры

Таблица 5

		Pell 25	Pell 40	Pell 70	Pell 90	Pell 150
Номинальная мощность	kW	25	40	70	90	150
Мин. / макс. мощность	kW	5÷25	10÷40	15÷70	30÷90	50÷150
Средняя потребляемая мощность	Режим розжига	W	~ 400	~ 400	~ 400	~ 400
	Режим работы	W	~ 60÷70	~ 60÷70	~ 70÷110	~ 70÷110
	Режим самоочистки	W	~ 1300	~ 1300	~ 1300	~ 1300
	Электроснабжение	V/Hz	~230/50	~230/50	~230/50	~230/50
Рекомендуемое топливо		Древесных пеллет, диаметром 6 ÷ 8 мм / ENplus-A1, ENplus-A2, EN-B/				
Габаритные размеры	Высота H	mm	575	575	575	650
	Ширина L	mm	615	700	750	750
	Глубина D	mm	245	300	350	350
Минимальные рекомендованные размеры камеры сгорания котла	Высота H	mm	250	350	350	500
	Ширина L	mm	250	450	450	500
	Глубина D	mm	390	550	600	600
Необходимая тяга в трубе	Pa	25	27	30	32	40
Монтажный комплект котла		✓	✓	✓	✓	✓
Регулировка тепловой мощности		✓	✓	✓	✓	✓
Эффективность сжигания / выделяемого тепла	%	96	96	96	96	96
	%	92	92	92	92	92
Вес горелки	kg	17	23	26	28	32
Корпус горелки	Длина A, mm	390	390	390	390	390
	Ширина B, mm	245	245	245	245	330
	Височина C, mm	360	360	360	360	410
Камера сгорания	Диаметр D, mm	140	170	170	170	210
	Длина E, mm	220	300	340	340	340
Желоб питания	Диаметр G, mm	60	60	60	60	60
	Длина I, mm	250	250	250	250	250
Система автоматической очистки	P	✓	✓	✓	✓	✓
Встроенный в процессор блока управления	U	✓	✓	✓	✓	✓
Длина пламени горелки *	F, mm	750	1000	1500	1600	2000
Пеллетный шнек	Диаметр M, mm	75	75	75	75	75
	Длина N, mm	1500	1500	1500	1500	1500
Гибкое соединение	Диаметр N, mm	60	60	60	60	60
	Длина N, mm	700	700	700	700	700
Вес шнеком	kg	6	6	6	6	6

\* Длина пламени горелки является приближенным. В зависимости от настроек мощности, скорости вращения вентилятора и дымовой трубы

Диаграмма 11. Размеры пеллетной горелки Pell



## 12. РЕЦИКЛИРОВАНИЕ И ОТХОДОВ

Упаковочный материал сдайте для переработки согласно местным распоряжениям и требованиям. В конце жизненного цикла любого продукта, компонента, его должны утилизировать в соответствии с нормативными требованиями.

В соответствии с Директивой 2002/96/ ЕО, относительно отходов электрического и электронного оборудования, требуется утилизация вне нормального потока твердых бытовых отходов. Они должны быть переданы для переработки на авторизованное предприятие, отвечающее требованиям сохранения окружающей среды.

Старое оборудование должно быть собрано отдельно от других отходов для переработки материалов, которые содержат вещества, плохо

воздействующие на на здоровье и окружающую среду. Металлические запчасти, как и не металлические, продают лицензированным организациям для сбора металлических или не металлических отходов, предназначенных для переработки.

Они не должны рассматриваться в качестве бытовых отходов.





## ΠΕΡΙΕΧΟΜΕΝΟ

1.	ΕΠΕΞΗΓΗΣΗ ΤΩΝ ΣΥΜΒΟΛΩΝ ΚΑΙ ΟΔΗΓΙΕΣ ΑΣΦΑΛΕΙΑΣ .....	31
1.1.	Επεξήγηση των συμβόλων .....	31
1.2.	Οδηγίες για την εγκατάσταση καυστήρα πέλλετ .....	31
1.2.1.	Οδηγίες για τον εγκαταστάτη .....	31
1.2.2.	Οδηγίες Χρήσης της εγκατάστασης .....	32
1.2.3.	Ελάχιστες αποστάσεις για την εγκατάσταση και ευφλεκτότητας των υλικών κατασκευής .....	32
2.	ΠΕΡΙΓΡΑΦΗ ΤΟΥ ΠΡΟΪΟΝΤΟΣ .....	33
2.1.	Κατασκευή .....	33
2.2.	Ασφάλεια προστασίες καυστήρα .....	33
3.	ΚΑΥΣΙΜΑ .....	33
4.	ΜΕΤΑΦΟΡΑ ΤΟΥ ΚΑΥΣΤΗΡΑ .....	35
5.	ΠΡΟΜΗΘΕΙΑ ΤΟΥ ΚΑΥΣΤΗΡΑ .....	35
6.	ΕΓΚΑΤΑΣΤΑΣΗ ΤΟΥ ΚΑΥΣΤΗΡΑ .....	35
7.	ΕΓΚΑΤΑΣΤΑΣΗ ΤΟΥ ΚΑΥΣΤΗΡΑ .....	35
7.1.	Σύνδεση του καυστήρα με την χοάνη και το κοχλία .....	35
7.2.	Σύνδεση τον καυστήρα με το ηλεκτρικό δίκτυο .....	35
7.3.	Πιθανά προβλήματα και την πρόληψή τους .....	36
8.	ΛΕΙΤΟΥΡΓΙΑ ΚΑΥΣΤΗΡΑ .....	37
8.1.	Ανάφλεξη .....	37
8.2.	Καύση .....	37
8.3.	Αυτοκαθαριζόμενο σύστημα .....	37
8.4.	Απαιτήσεις για τον εγκαταστάτη για την εξυπηρέτηση και τη συντήρηση του καυστήρα .....	37
8.5.	Σημαντικές συστάσεις για μακροπρόθεσμη και σωστή λειτουργία του καυστήρα .....	37
9.	ΧΕΙΡΙΣΜΟΣ ΜΕ ΜΙΚΡΟΠΕΞΕΡΓΑΣΤΗ .....	38
9.1.	Προβολή ελεγκτή. Επεξήγηση των κουμπιών και των δεικτών .....	38
9.2.	Μενού χρήστη .....	39
10.	ΟΡΟΙ ΕΓΓΥΗΣΗΣ .....	40
11.	ΧΑΡΑΚΤΗΡΙΣΤΙΚΑ .....	41
11.1.	Στοιχεία του καυστήρα πέλλετ Pell .....	41
11.2.	Ανταλλακτικά .....	41
11.3.	Χαρακτηριστικά .....	42
12.	ΑΝΑΚΥΚΛΩΣΗ .....	43

**1. ΕΠΕΞΗΓΗΣΗ ΤΩΝ ΣΥΜΒΟΛΩΝ ΚΑΙ ΟΔΗΓΙΕΣ ΑΣΦΑΛΕΙΑΣ**

**1.1. Επεξήγηση των συμβόλων**

 **ΠΡΟΣΟΧΗ!** - Σημαντικές συμβουλές ή προειδοποίηση σχετικά με τους όρους ασφάλειας για την εγκατάσταση και τη λειτουργία του καυστήρα πέλλετ

 **ΚΙΝΔΥΝΟΣ!** - Λόγω βλάβης ή ακατάλληλης χρήσης θα μπορούσε να προκαλέσει τραυματισμό ή κίνδυνο για τη ζωή των ανθρώπων και των ζώων.

 **ΚΙΝΔΥΝΟΣ ΠΥΡΚΑΓΙΑΣ!** - Λόγω της δυσλειτουργίας ή λανθασμένης εγκατάστασης και λειτουργία θα μπορούσε να προκαλέσει πυρκαγιά.

 **ΠΛΗΡΟΦΟΡΙΕΣ** - Σημαντικές πληροφορίες για τη σωστή χρήση του προϊόντος.

**1.2. Απαιτήσεις προς την θέση για την εγκατάσταση του λέβητα**

Αυτό το εγχειρίδιο περιέχει σημαντικές πληροφορίες για την ασφαλή και σωστή εγκατάσταση, θέση σε λειτουργία, την απρόσκοπτη λειτουργία και τη συντήρηση του καυστήρα πέλλετ.

Ο καυστήρας πέλλετ „Pell“ μπορεί να χρησιμοποιηθεί μόνο, όπως περιγράφεται στο εγχειρίδιο αυτό. Προορίζεται μόνο για εγκατάσταση σε λέβητες θέρμανσης. Εφαρμογή και σε οποιαδήποτε άλλη τέτοια περιοχή λειτουργίας δεν συνιστάται από τον κατασκευαστή και δεν είναι υπεύθυνη για την εμφάνιση ελαττωμάτων ή βλάβες.

Προσέξτε στα στοιχεία για τον τύπο του λέβητα για πάνω στο αυτοκόλλητο παραγωγής και στα τεχνικά δεδομένα στο κεφάλαιο 11 για να εξασφαλιστεί η ορθή λειτουργία του προϊόντος.

**1.2.1. Οδηγίες για τον εγκαταστάτη**

Η εγκατάσταση και η λειτουργία πρέπει να συμμορφώνονται για την συγκεκριμένη χώρα με τους ειδικούς κανονισμούς και πρότυπα:

- Οι τοπικές προδιαγραφές για τα κτίρια για την εγκατάσταση, την παροχή αέρα και την απομάκρυνση των καυσαερίων, όπως και σύνδεση του με τον λέβητα θέρμανσης.
- Οι κανονισμοί και τα πρότυπα για τον εξοπλισμό του συστήματος θέρμανσης με συστήματα ασφαλείας.

 **Χρησιμοποιήστε μόνο γνήσια ανταλλακτικά BURNIT**

 **ΠΡΟΣΟΧΗ!** Η εγκατάσταση και η ρύθμιση του καυστήρα θα πρέπει να γίνεται μόνο από εξουσιοδοτημένο και εξειδικευμένο άτομο ακολουθώντας τις οδηγίες ασφαλείας και τους κανόνες της εργασίας.

 **Κίνδυνος δηλητηρίασης, ασφυξίας. Ανεπαρκής φρέσκο αέρα στο λεβητοστάσιο μπορεί να οδηγήσει σε επικίνδυνη απόληξη της εξάτμισης κατά τη διάρκεια της λειτουργίας του καυστήρα.**  
- Προσέξτε οι τρύπες εισαγωγής και εξαγωγής αέρα να μην είναι μειωμένες ή κλεισμένες.  
- Αν δεν αντιμετωπίσετε άμεσα τις βλάβες, ο καυστήρας πέλλετ δεν θα πρέπει να χρησιμοποιείται.  
- Κάντε γραπτή οδηγία στον χρήστη της εγκατάστασης για αυτή την αποτυχία και τον επακόλουθο κίνδυνο.

 **Κινδύνους πυρκαϊάς που συνδέονται με εύφλεκτα υλικά ή υγρά.**  
- Εύφλεκτα υλικά / υγρά να μην τοποθετούνται κοντά στο λέβητα.  
- Δείξτε στο χρήστη της εγκατάστασης τις επιτρεπόμενες ελάχιστες αποστάσεις από τα γύρω αντικείμενα.

 **Είναι υποχρεωτικό να εξασφαλιστεί μια εφεδρική γεννητρια ρευματος αντιστοιχης ονομαστικής ισχυος.**

 **Η κατάρτιση για τη συντήρηση και λειτουργία του λέβητα πραγματοποιείται από εξουσιοδοτημένο εγκαταστάτη.**

- Μην τοποθετείτε τον καυστήρα στους κοίτνες.
- Μην συνδέετε τον καυστήρα με οποιοδήποτε άλλο σύστημα για την άντληση του αέρα.
- Ο καυστήρας πρέπει να συνδέεται με τον λέβητα ως το στοιχείο θέρμανσης.
- Η λανθασμένη εγκατάσταση μπορεί να προκαλέσει πυρκαγιά ή τραυματισμό. Επικοινωνήστε με τον τοπικό έλεγχο του κτιρίου σας, όταν χρειάζεται προηγούμενη έγκριση για την εγκατάσταση αυτού του προϊόντος.
- Υποχρεωτικά είναι η εγκατάσταση του ανιχνευτή καπνού στο δωμάτιο όπου ο καυστήρας είναι εγκατεστημένο.
- Ο καυστήρας Pell δεν είναι σχεδιασμένη για εγκατάσταση σε κινητά τροχόσπιτα, ρυμουλκούμενα, κλπ.

## 1.2.2. Οδηγίες χρήσης για την εγκατάσταση

 Είναι υποχρεωτικό να εξασφαλιστεί μια εφελκυστική γεννητήρια ρευματος αντιστοιχίας ονομαστικής ισχύος.

 Η κατάρτιση για τη συντήρηση και λειτουργία του λέβητα πραγματοποιείται από εξουσιοδοτημένο εγκαταστάτη.

 **Κίνδυνος δηλητηρίασης ή έκρηξης.**  
**Σε ανάφλεξη του καυστήρα μην χρησιμοποιείτε πλαστικά απόβλητα, ναφθαλίνη ή υγρά, βενζίνη, λάδι κινητήρα.**  
 -Χρησιμοποιείτε μόνο το προδιαγραφόμενο καύσιμο στο παρόν εγχειρίδιο, διαφορετικά η εγγύηση μπορεί να τερματιστεί.  
 -Με τον κίνδυνο της έκρηξης, πυρκαγιάς ή διαφυγής των καυσαερίων μέσα στο δωμάτιο, να σταματήσει τη λειτουργία του καυστήρα και του λέβητα.

 **ΠΡΟΣΟΧΗ! Κίνδυνος τραυματισμού / βλάβων που οφείλονται σε ακατάλληλη εγκατάσταση, λειτουργία**  
 -Ο καυστήρας πέλλετ μπορεί να εξυπηρετείται μόνο από άτομα που είναι εξοικειωμένα με τις οδηγίες χρήσης.  
 -Ως καταναλωτής σας επιτρέπεται μόνο για την εκτέλεση του καυστήρα σε λειτουργία, να ρυθμίσετε τη θερμοκρασία εξόδου του καυστήρα για τη λειτουργία.  
 -Απαγορεύεται πρόσβαση στα παιδιά χωρίς επίβλεψη στο δωμάτιο με τον λέβητα που εργάζεται.

### Κανόνες ασφαλείας για τη λειτουργία του από τη χρήση:

- Χρησιμοποιείτε τον καυστήρα πέλλετ μόνο με το καύσιμο που συνιστάται και περιοδικά πρέπει να αερίζετε το λεβητοστάσιο.
- Μην χρησιμοποιείτε υγρά για την ανάφλεξη της φωτιάς και για την αύξηση της ισχύος.
- Καθαρίστε την επιφάνεια του λέβητα με τον άφλεκτο εξοπλισμό.
- Μην τοποθετείτε εύφλεκτα αντικείμενα στον καυστήρα ή κοντά του. (Δείτε το πρόγραμμα για τις ελάχιστες αποστάσεις)
- Μην αποθηκεύετε εύφλεκτα υλικά στο λεβητοστάσιο.
- Ο λέβητας όπου είναι τοποθετημένος ο καυστήρας, η καμινάδα και επιπλέον συνδέσεις πρέπει να πληρούν τα πρότυπα για την πυρασφάλεια και έκτακτης ανάγκης της χώρας.
- Είναι επιτακτική ανάγκη ότι η αυστηρή συμμόρφωση με τις οδηγίες για την ηλεκτρική σύνδεση του καυστήρα με το ηλεκτρικό δίκτυο, καθώς και περιφερειακές συσκευές.
- Αλλαγές στο σχεδιασμό του καυστήρα από το χρήστη μπορεί να προκαλέσει ζημιά ή τραυματισμό.

-Αποφεύγετε την επαφή του ηλεκτρικού καλωδίου ή αγγίζμα' του με μέρος του λέβητα, όπου η θερμοκρασία της επιφάνειας μπορεί να υπερβαίνει τους 70°C.

-Αυτό το εγχειρίδιο πρέπει να διατηρείται καθ' όλη τη διάρκεια της χρήσης του καυστήρα.

-Αφαιρέστε τον καυστήρα, όταν θερμαίνεται τον λέβητα με εναλλακτικό (κύριο) καύσιμο- ξύλο, μπρικέτες από ξύλο, άνθρακα ή άλλων καυσίμων.

 **ΠΡΟΣΟΧΗ! Καυτή επιφάνεια!**  
**Υπάρχει κίνδυνος εγκαυμάτων όταν αγγίζετε σύστημα που λειτουργεί. Περίβλημα του καυστήρα, το σώμα του καυστήρα και καυστήρα επιφάνειες φλάντζας είναι ζεστές κατά τη διάρκεια λειτουργίας του καυστήρα. Απαγορεύεται αυστηρά να ανοίγονται οι πόρτες ελέγχου λέβητα κατά την διάρκεια του καυστήρα.**  
**Επίσης, να είστε προσεκτικοί όταν αγγίζετε το προσοφθάλμιο να παρακολουθεί τη διαδικασία καύσης. Μπορεί να είναι ζεστό.**

## 1.2.3. Ελάχιστες αποστάσεις για την εγκατάσταση και ευφλεκτότητα των οικοδομικών υλικών

Στη χώρα σας, είναι δυνατόν να εφαρμόζουν άλλες ελάχιστες αποστάσεις από τα κάτω-αναφερόμενες. Παρακαλούμε συμβουλευτείτε με τον εγκαταστάτη σας.

Η ελάχιστη απόσταση μεταξύ των αντικειμένων λέβητα καυσαερίων ή τοιχώματα του σωλήνα και πρέπει να είναι όχι μικρότερη από 200 mm.

### Πίνακας 1. Αναφλεξιμότητα των οικοδομικών υλικών

Κατηγορία Α - άφλεκτα	Πέτρα, τούβλο, κεραμικό πλακάκι, πηλό, λύσεις, γύψο χωρίς οργανικά πρόσθετα.
Κατηγορία Γ - επιβραδυντικά φλόγας	Γύψος πλακάκια, βασάλτη τσόχα, ενισχυμένα με ίνες γυαλιού, AKUMIN, Izomin, Rajolit, Λιγνός, Velox, Heraklit.
Κατηγορία C1/ C2 μέσο όρο καύσιμα	Ξύλο οξιάς, δρυός Ρητινώδης ξυλεία, πολυεπίπεδη ξύλο
Κατηγορία C3 εύφλεκτα,	Άσφαλτος, χαρτόνι, κυτταρίνη, πίσσα, ξύλο νοβοπάν, φελλό, πολυουρεθάνη, πολυαιθυλένιο.

### Σχήμα 1. Συνιστώμενη απόσταση από τα τοιχώματα του λέβητα:

Για γενική ασφάλεια συνιστούμε ο λέβητας να τοποθετηθεί σε μια βάση με ύψος 100 mm από υλικό κατηγορίας Α, βλ. Πίνακα 1.



## 2. ΠΕΡΙΓΡΑΦΗ ΠΡΟΪΟΝΤΟΣ

Ο καυστήρας πέλλετ για λέβητες BURNIT Pell έχει σχεδιαστεί για να κάψει μόνο πέλλετ ξύλου με το σκοπό του να θερμάνει τους λέβητες. Το ενσωματωμένο σύστημα ελέγχου με μικροεπεξεργαστή και αυτοκαθαρισμό του εσωτερικού κοιλίας εξασφαλίζουν αυτοματοποιημένες καυστήρα και βέλτιστη καύση.

**2.1. Κατασκευές.** Ο καυστήρας είναι κατασκευασμένο από ανοξείδωτο χάλυβα υψηλής ποιότητας, που αντέχει σε θερμοκρασίες έως 1150°C. Ο καυστήρας τοποθετείται στο λέβητα.

Ο καυστήρας αποτελείται από δύο μέρη: σωλήνα του θάλαμου καύσης και εξωτερικό σωλήνα με επιψευδαργύρωση. Κατά μήκος κάτω από το περίβλημα έχει θάλαμο αερίου, θερμαντήρα για την ανάφλεξη των καυσίμων, ανεμιστήρα και παροχή ηλεκτρικού ρεύματος. Στην κορυφή του καυστήρα είναι ο σωλήνας σίτισης που συνδέει το κοιλία πέλλετ. Το περίβλημα του καυστήρα κατασκευάζεται σύμφωνα με όλες τις προδιαγραφές ασφαλείας (χωρίς αιχμηρά ή προεξέχοντα μέρη), και η θερμοκρασία λειτουργίας που δεν υπερβαίνει τους 50°C.

Ο θάλαμος καύσης αποτελείται από δύο σωλήνες: Ο ανθεκτικός στη θερμότητα σωλήνας από χάλυβα στο εσωτερικό του καυστήρα, με τρύπες για αέρα κατά το μήκος του, τρύπα θερμού αέρα από τον θερμαντήρα για την ανάφλεξη του καυσίματος, τρύπα του αισθητήρα.

Εξωτερικός σωλήνας από ανοξείδωτο χάλυβα. Μεταξύ των δύο σωλήνων παρέχεται ελεύθερος χώρος για την κυκλοφορία του αέρα που απαιτείται για την ψύξη, και την εισαγωγή του οξυγόνου εντός του θαλάμου καύσεως.

Σωλήνα σίτισης μπορεί να περιστραφεί κατά 360°, έτσι ώστε να είναι σε άνετη θέση για σύνδεση με το κοιλία της χοάνης.

### Σχήμα 2. Κατασκευή του καυστήρα Pell



- **Ενσωματωμένος μικροεπεξεργαστής.** Η κύρια μονάδα ελέγχου που βρίσκεται στον καυστήρα, διαχειρίζεται την συνολική διαδικασία θέρμανσης. Χαρακτηριστικά:
  - 1) αυτόματη ανάφλεξη και παροχή των πέλλετ
  - 2) η λειτουργία αυτοκαθαρισμού ενεργοποιείται από μια έως τέσσερις φορές κάθε 24 ώρες
  - 3) διαχείριση αντλίας για την εγκατάσταση θέρμανσης
  - 4) διαχείριση από εξωτερικό θερμοστάτη δωματίου
  - 5) χρονοδιακόπτη
  - 6) χειρισμός της αντλίας ζεστού νερού (ζεστού νερού χρήσης).

- **Αισθητήρας φωτός** - να παρακολουθεί τη δύναμη της φλόγας
- **Εσωτερικός κοιλίας**
- **Στεγνός ανέπαφης θερμαντήρας**, που ασφαλίσει την ανάφλεξη του καυσίμου.
- Πρωτοποριακό **σύστημα καθαρισμού** του θαλάμου καύσης
- **Ανεμιστήρας σταδίου ρυθμιστή πίεσης** (από 0% έως 100%).

## 2.2. Ασφάλεια προστασίας καυστήρα

- **Καμπύλο σωλήνα σίτισης.** Το γεωμετρικό σχήμα του σωλήνα τροφοδοσίας του καυστήρα εμποδίζει πίσω φωτιά από τον καυστήρα να φθάνει στην χοάνη με τα πέλλετ.
- **Θερμοστατική προστασία (80°C).** Θερμοστατική προστασία εγκαθίσταται στο σωλήνα ροής. Μετά την επίτευξη 80°C στην επιφάνεια του σωλήνα παροχής νερού κατάπαυση διαχείρισης του καυσίμου προς τον καυστήρα και σηματοδοτείται για την αβάρια.
- **Ασφάλεια.** Σε περίπτωση διακοπής του ρεύματος του συστήματος καυστήρα (βραχυκύκλωμα, υψηλό ρεύμα, κλπ.) θα πρέπει να καλύπτονται από ασφάλεια υπερφόρτωσης που τοποθετηθεί στην κεντρική μονάδα ελέγχου του καυστήρα (3,15 A).
- **Διακοπή της παροχής ηλεκτρικού ρεύματος.** Σε περίπτωση διακοπής ρεύματος όλες οι διαμορφωμένες παράμετροι αποθηκεύονται στον ελεγκτή μνήμης. Την επόμενη φορά που θα επανεκκινήσετε τον καυστήρα ο ελεγκτής συνεχίζει την εκτέλεση του προγράμματος, όπου υπάρχει διακοπή ρεύματος.

## 3. ΚΑΥΣΙΜΑ

Όλα τα πέλλετ είναι η βιομάζα, που παράγεται από απλά χαμηλά φυτά και δέντρα. Συνθεότερα χρησιμοποιούνται στα νοικοκυριά πέλλετ, που παράγονται από πριονίδι και αλεσμένα τεμαχίδια ξύλου, είναι άχρηστο υλικό από τα δέντρα που χρησιμοποιούνται στην παραγωγή της ξυλείας, έπιπλα και άλλα προϊόντα. Το ξύλο είναι η πιο πλούσια πηγή των πρώτων υλών που δεν επηρεάζει το κόστος παραγωγής των τροφίμων ή αιθυλική αλκοόλη (αιθανόλη). Τα πρώτη ύλη υφίσταται επεξεργασία σε υψηλή πίεση και θερμοκρασία και πιέζεται σε ένα μικρό κυλινδρικό σφαιρίδιο. Για την παραγωγή του προϊόντος μπορεί να χρησιμοποιηθεί κωνοφόρα (π.χ. πεύκο, πεύκο), σκληρό ξύλο (δρυς) και ανακυκλωμένα απορρίμματα ξύλου. Τα ξύλινα πέλλετ παράγονται σε εργοστάσια ή μύλους για ξύλινα πέλλετ.

## Πλεονεκτήματα των ξύλινων πέλλετ:

**Εύκολη αποθήκευση.** Οι τσάντες των πέλλετ μπορεί να αποθηκευτούν σε μια μικρή περιοχή σε ένα στεγνό γκαράζ, υπόγειο, βοηθητικό δωμάτιο ή εγκατάσταση.

**Εύκολη φόρτιση.** Στις περισσότερες περιπτώσεις, η χοάνη του λέβητα έχει συνήθως μόνο μία φορά φόρτωσης την εβδομάδα - εξαρτάται από την ικανότητα της χοάνης.

**Βελτίωση της ρύθμισης της ποσότητας του καυσίμου.** Το μικρό μέγεθος των πέλλετ επιτρέπει την ακριβή παροχή καυσίμου. Από την άλλη πλευρά, η παροχή αέρα για βέλτιστη απόδοση καύσης προσαρμόγεται πιο εύκολα, επειδή η ποσότητα του καυσίμου στο θάλαμο καύσεως είναι σταθερό και προβλέψιμο.

**Αποδοτικότητα των καυσίμων.** Υψηλή απόδοση καύσης προσδιορίζεται από ομοιόμορφα χαμηλή περιεκτικότητα σε υγρασία των πέλλετ (σταθερά κάτω από 10% σε σύγκριση με 20% έως 60% περιεκτικότητα υγρασίας στα κομμένα ξύλα). Χαμηλή υγρασία ελεγχόμενα μέρη καυσίμου και αέρα σημαίνει ακριβώς ρυθμιζόμενη απόδοση καύσης και πολύ χαμηλό επίπεδο του μονοξειδίου του άνθρακα στα καυσάερα.



Όταν αγοράζετε πέλλετ, ζητήστε τη δήλωση συμμόρφωσης και το πιστοποιητικό από διαπιστευμένο εργαστήριο, και βεβαιωθείτε ότι το καύσιμο συμμορφώνεται με τις απαιτήσεις που ορίζονται στην οδηγία. Όταν αγοράζετε μεγάλο ποσό των πέλλετ (όπως απαιτείται για μία σεζόν θέρμανσης) που απαιτείται από την υπηρεσία σας με ακρίβεια και σωστά για να σας εξοικειώσει με το πώς να αποθηκεύσετε τα πέλλετ.

Προτείνουμε πέλλετ με διάμετρο 6-8 mm, πυκνότητα 600-750 kg/m<sup>3</sup> θερμογόνιο 4,7-5,5 kWh / kg. Περιεκτικότητα σε τέφρα - όχι περισσότερο από 1% και η υγρασία στο 8%, EN ISO 17225-2:2014.

Η βέλτιστη πυκνότητα των πέλλετ, το οποίο εγγυάται την ποιότητα τους κυμαίνεται 605 έως 700 χλγρ. ένα κυβικό

Η υγρασία στα πέλλετ δεν πρέπει να υπερβαίνει το 10%. Βεβαιωθείτε ότι έχετε αποθηκεύσει καύσιμο σε δροσερό και ξηρό μέρος.

Η βέλτιστη ποσότητα της τέφρας των πέλλετ είναι ≤ 1%. Αυτό καθορίζει την περιστασιακή καθαρισμό του καυστήρα.

Ο ακόλουθος πίνακας καθορίζει τις παραμέτρους, που σας συνιστούμε να λάβετε υπόψη κατά την επιλογή των καυσίμων σας για τον καυστήρα σας „Pell”.

**Πίνακας 2. Ευρωπαϊκό πιστοποιητικό για ξύλινα πέλλετ**

Παράμετροι	Μονάδες μέτρησης	ENplus-A1	ENplus-A2	EN-B
Διάμετρος	mm	6 (± 1) 8 (± 1)	6 (± 1) 8 (± 1)	6 (± 1) 8 (± 1)
Μήκος	mm	15 ≤ L ≤ 40 <sup>1)</sup>	15 ≤ L ≤ 40 <sup>1)</sup>	15 ≤ L ≤ 40 <sup>1)</sup>
Μαζική πυκνότητα	kg / m <sup>2</sup>	≥ 600	≥ 600	≥ 600
Θερμидική αξία	MJ / kg	≥ 16,5-19	≥ 16,3-19	≥ 16,0-19
Υγρασία	Ma .-%	≤ 10	≤ 10	≤ 10
Σκόνη	Ma .-%	≤ 1 <sup>3)</sup>	≤ 1 <sup>3)</sup>	≤ 1 <sup>3)</sup>
Μηχανική αντοχή	Ma .-%	≥ 97,5 <sup>4)</sup>	≥ 97,5 <sup>4)</sup>	≥ 96,5 <sup>4)</sup>
Τέφρα	Ma .-% <sup>2)</sup>	≤ 0,7	≤ 1,5	≤ 3,5
Το σημείο τήξης της τέφρας	°C	≥ 1200	≥ 1100	-
Περιεκτικότητα σε χλώριο	Ma .-% <sup>2)</sup>	≤ 0,02	≤ 0,02	≤ 0,03
Περιεκτικότητα σε θείο	Ma .-% <sup>2)</sup>	≤ 0,03	≤ 0,03	≤ 0,04
Περιεκτικότητα σε άζωτο	Ma .-% <sup>2)</sup>	≤ 0,3	≤ 0,3	≤ 1,0
Περιεκτικότητα σε χαλκό	mg / kg <sup>2)</sup>	≤ 10	≤ 10	≤ 10
Περιεκτικότητα σε χρώμιο	mg / kg <sup>2)</sup>	≤ 10	≤ 10	≤ 10
Περιεκτικότητα σε αρσενικό	mg / kg <sup>2)</sup>	≤ 1,0	≤ 1,0	≤ 1,0
Περιεκτικότητα σε κάδμιο	mg / kg <sup>2)</sup>	≤ 0,5	≤ 0,5	≤ 0,5
Περιεκτικότητα σε υδράργυρο	mg / kg <sup>2)</sup>	≤ 0,1	≤ 0,1	≤ 0,1
Περιεκτικότητα σε μόλυβδο	mg / kg <sup>2)</sup>	≤ 10	≤ 10	≤ 10
Περιεκτικότητα σε νικέλιο	mg / kg <sup>2)</sup>	≤ 10	≤ 10	≤ 10
Περιεκτικότητα σε ψευδάργυρο	mg / kg <sup>2)</sup>	≤ 100	≤ 100	≤ 100

1) όχι περισσότερο από 1% των πέλλετ μπορεί να είναι μεγαλύτερη από 40 mm, μέγ. μήκος 45 χιλιοστά

2) ξηρό θάρος

3) σωματίδια <3,15 χιλιοστών, τα λεπτά σωματίδια πριν από την παράδοση

4) για τις μετρήσεις με Lignotester οριακή τιμή ≥ 97,7% κατά θάρος.

#### 4. ΜΕΤΑΦΟΡΑ ΤΟΥ ΚΑΥΣΤΗΡΑ

Κατά την φόρτωση, εκφόρτωση και μεταφορά της συσκευής πρέπει να χρησιμοποιείται ο κατάλληλος εξοπλισμός ασφαλείας, σύμφωνα με την οδηγία 2006/42/SE. Το προϊόν πρέπει να είναι στην αρχική του συσκευασία σύμφωνα με τις οδηγίες στην ετικέτα - για να προστατευθούν από τις δυσμενείς καιρικές συνθήκες (χιόνι, βροχή και σκόνη) από κραδασμούς, καθώς και άλλες ενέργειες που μπορούν να προκαλέσουν βλάβη. Σε περίπτωση δυσλειτουργίας του ανεμιστήρα ή του κινητήρα (θόρυβος, τριβή) ή την αποτυχία της υψηλής τεχνολογίας, ως στοιχείο σπασμένη οθόνη LCD, επικοινωνήστε με το πλησιέστερο εξουσιοδοτημένο κέντρο σέρβις για επισκευές και συντήρηση.

- Διαστάσεις συσκευασίας του καυστήρα: 450X350X750 χιλιοστών

- Διαστάσεις συσκευασίας Βίδα: 260X120X1700 χιλιοστών

#### 5. ΠΑΡΑΔΟΣΗ ΤΟΥ ΛΕΒΗΤΑ

- Κατά την παράδοση ελέγξτε την ακεραιότητα της συσκευασίας.
- Βεβαιωθείτε ότι έχετε λάβει όλα τα εξαρτήματα. Η συσκευασία του λέβητα περιλαμβάνει:

- 1) Καυστήρας
- 2) Σωλήνας τροφοδοσίας
- 3) Μασιά
- 4) Κοχλίας

- 5) Τεχνικό διαβατήριο. Οδηγίες εγκατάστασης και λειτουργίας
  - 6) Βιβλιário εξυπηρέτησης και Κάρτα Εγγύησης
- Αν βρείτε εξαρτήματα που λείπουν, επικοινωνήστε με τον αντιπρόσωπό μας.

**Σχήμα 3. Στοιχεία στην παράδοση του καυστήρα Pell**

#### 6. ΑΠΟΘΗΚΕΥΣΗ ΤΟΥ ΚΑΥΣΤΗΡΑ

Οι καυστήρες Pell πρέπει να αποθηκεύονται σε ξηρό και αεριζόμενο χώρο. Οι καυστήρες και οι μηχανισμοί τροφοδοσίας ΔΕΝ πρέπει να αποθηκεύονται μαζί με οξέα λιπάσματα, χημικά και άλλα, που θα μπορούσε να τους βλάψουν. Συνιστώμενη θερμοκρασία αποθήκευσης από +5°C έως +40°C. Συνιστώμενη σχετική υγρασία - λιγότερο από το 70%. Για συσκευές αποθήκευσης πρέπει να τοποθετούνται σε ζύλινα παλέτα, κατ'ανώτατο όριο με δύο επίπεδα και να είναι στην αρχική τους συσκευασία. Η περίοδος αποθήκευσης να μην είναι πάνω από 2 έτη από την ημερομηνία κατασκευής. Συνιστάται ο καυστήρας να ελέγχεται πριν την εγκατάσταση. Η ποιότητα και η ασφάλεια των διαδικασιών θα πρέπει να

επιβεβαιωθεί με δοκιμές που αναφέρονται στην κάρτα εγγύησης.

#### 7. ΕΓΚΑΤΑΣΤΑΣΗ ΤΟΥ ΚΑΥΣΤΗΡΑ

**Η τοποθέτηση, η εγκατάσταση, και η ρύθμιση του καυστήρα πρέπει να πραγματοποιείται από εξουσιοδοτημένο εξειδικευμένο ειδικό. Ο ειδικός υποχρεούται ενημερώσει το χρήστη για τις ελάχιστες αποστάσεις από εύφλεκτα υλικά και υγρά.**

Συνιστούμε ο καυστήρας πέλλετ Pell να συνδέεται με λέβητες με τα ακόλουθα μεγέθη:

**Πίνακας 3**

	Pell 25	Pell 40	Pell 70	Pell 90	Pell 150
<b>A</b>	250	350	350	500	500
<b>B</b>	390	450	550	750	800
<b>C</b>	250	450	450	500	500

**Σχήμα 4. Εγκατάσταση του καυστήρα Pell προς το θάλαμο καύσης**

#### 7.1. Σύνδεση καυστήρα με χοάνη και κοχλία

- Πάρτε εύκαμπτο σωλήνα τροφοδοσίας (από το σετ του κοχλία). Συνδέστε το ένα άκρο στην κορυφή του ατέρμονα κοχλία χρησιμοποιώντας ένα σφιγκτήρα
- Συνδέστε το άλλο άκρο του σωλήνα τροφοδοσίας με το σφιγκτήρα.
- Να θυμάστε – ο κοχλίας να είναι τοποθετημένος σε 45° οριζόντια από τη στεριά.
- Γεμίστε τη χοάνη με καύσιμο (βλέπε Πίνακα 2 για τις παραμέτρους του καυσίμου)
- Συνδέστε το καλώδιο τροφοδοσίας του κοχλία (φικ) στον καυστήρα με τα σημάδια επαφής (Schuko), που συνδέεται από την αριστερή πλευρά του καυστήρα.

**1. Λέβητας WBS; 2 Καυστήρας Pell; 3. Εύκαμπτος σωλήνας; 4. Κοχλίας; 5. Χοάνη για πέλλετ.**  
**Σχήμα 5. Τοποθετημένος καυστήρας Pell στο λέβητα WBS**

#### 7.2. Σύνδεση του καυστήρα με το ηλεκτρικό δίκτυο

**Διενεργείται από εξουσιοδοτημένο ειδικό επαγγελματικό / υπηρεσία.**  
**Προσοχή! ΗΛΕΚΤΡΙΚΟ ΡΕΥΜΑ!**  
- Πριν ν'ανοίξετε την συσκευή: απενεργοποιήστε την τάση και ασφαλίστε τη συσκευή από ακούσια επανασύνδεση.  
- Ακολουθήστε τις οδηγίες εγκατάστασης.



**Λανθασμένη σύνδεση του καλωδίου μπορεί να προκαλέσει βλάβη στη συσκευή. Κατά τη διάρκεια καταγιγιδών συνοδευόμενες από βροντών αποσυνδέστε τη συσκευή από τη μονάδα τροφοδοσίας για να αποφύγετε τον κίνδυνο ηλεκτροπληξίας.**

Για να τεθεί σε λειτουργία ο καυστήρας Pell πρέπει να συνδεθεί με το δίκτυο ηλεκτρικής ενέργειας 220V / 50Hz με βύσμα (μήκος 3 m, που συνδέεται με τον καυστήρα).

Φτιάξτε μια σταθερή σύνδεση με το δίκτυο ηλεκτρικής ενέργειας για την κάλυψη τους τοπικούς κανονισμούς.

**Σχήμα 6. Ηλεκτρική σύνδεση του συστήματος των εσωτερικών συσκευών / αισθητήρες για τον καυστήρα**

**Σχήμα 7. Ηλεκτρικό διάγραμμα συνδεσμολογίας της σύνδεσης εξωτερικών συσκευών / αισθητήρες για τον καυστήρα**

**Περιγραφή / Σχήματα 6 και 7 / Είσοδοι**

### Ομάδα 1

<b>RT</b>	Θερμοστάτης δωματίου
<b>PS</b>	Φωτο-αισθητήρας
<b>RB</b>	Αισθητήρας θερμοκρασίας στην κορυφή του ρυθμιστικού διαλύματος
<b>B</b>	Λέβητας

### Ομάδα 2

<b>WH</b>	Λέβητας
<b>PT</b>	Αισθητήρα θερμοκρασίας στο κάτω του ρυθμιστικού διαλύματος
<b>OD</b>	Reverse firing sensor

### Έξοδοι

<b>FM</b>	Βασικός ανεμιστήρας
<b>FSG</b>	Ανεμιστήρας εξερχ. αέρια
<b>SF</b>	Χοάνη κοχλίας
<b>SB</b>	Κοχλία καυστήρα
<b>PH</b>	Αντλία θέρμανσης
<b>PWH</b>	Αντλία ζεστού νερού
<b>IGN</b>	Θερμαντήρας
<b>FC</b>	Ανεμιστήρας καθαρισμού

### 7.3. Πιθανά προβλήματα και την πρόληψή τους

**Πίνακας 4.**

Ζημιές	Λόγος	Απομάκρυνση
1. Η θερμοκρασία στο λέβητα, που είναι συναρμολογημένο καυστήρα είναι χαμηλή. Δεν είναι δυνατή η επίτευξη της κανονικής καθεστώς θερμοκρασίας 65°C - 85°C	1.1. Ακατάλληλη διαστασιολόγηση και / ή συνδυασμός των συσκευών θέρμανσης	1. Συμβουλευτείτε με τον εγκαταστάτη σας για δυσλειτουργία. Τοποθετήστε τη βαλβίδα αποστράγγισης εξόδου Υ-υδροστόμιο, το οποίο συμπεριλαμβάνεται στο σετ.
2. Απόρριψη του άκαυστου καυσίμου στο θάλαμο καύσης του λέβητα	2.1. Αδυναμία προσαρμογής της αναλογίας του καυσίμου και του αέρα εντός του ελεγκτή καυστήρα 2.2. Χρήση της κακής ποιότητας πέλλετ (με μήκος μικρότερο από 6, τι ορίζεται)	2.1. Ρωτήστε τον εγκαταστάτη σας. Είναι απαραίτητο να γίνει σωστή ρύθμιση του καυστήρα με τη χρήση αναλυτή αερίων 2.2. Υποχρεωτικά χρησιμοποιήστε καύσιμο που πληροί τις απαιτήσεις που καθορίζονται στην οδηγία.
3. Σχηματισμός των κομματιών της σκωρίας και άφλογα κομμάτια στο σώμα του καυστήρα.	3.1. Χρήση της κακής ποιότητας πέλλετ (με υπερβολικά επίπεδα της σκόνης) 3.2. Ανεπαρκής εργασία του συστήματος αυτοκαθαρισμού 3.3. Κακή προσαρμογή καυσίμου - αέρα μείγματος	3.1. Υποχρεωτικά χρησιμοποιήστε καύσιμο που πληροί τις απαιτήσεις που καθορίζονται στην οδηγία. 3.2. Αύξηση του αριθμού των συνόδων του σύστημα αυτοκαθαρισμού. 3.3. Ρυθμίσεις με αναλυτή αερίων
4. Καπνός στη χοάνη πέλλετ	4.1. Κακός ελκισμός της καμινάδας ή υψηλή εσωτερική αντίσταση του θαλάμου καύσεως του λέβητα 4.2. Απόφραξη του θαλάμου καύσης του καυστήρα λόγω εναπόθεσης άφλεκτων υλικών 4.3. Κακή προσαρμογή καυσίμου - αέρα μείγματος	4.1. Συμβουλευτείτε με τον εγκαταστάτη σας για δυσλειτουργία. 4.2. Είναι επιτακτικό ότι καθαρίστε το θάλαμο καύσης του καυστήρα με μια βούρτσα 4.3. Ρυθμίσεις με αναλυτή αερίων

<p>5. Ασταθής φλόγα (ο φωτοαισθητήρας μετράει &gt;180 μονάδες κατ' άνωτατο όριο σε λειτουργία ισχύος)</p>	<p>5.1. Απόφραξη του θαλάμου καύσης του καυστήρα λόγω εναπόθεσης άφλεκτων υλικών 5.2. Μόλυνση του φωτοαισθητήρα με σκόνη 5.3. Κακή προσαρμογή καυσίμου - αέρα μείγματος</p>	<p>5.1. Χρειάζεται ο καθαρισμός του θαλάμου καύσης του καυστήρα με βούρτσα 5.2. Χρειάζεται ο καθαρισμός του φωτοαισθητήρα. Στην οδηγία αναφέρεται πώς να το κάνουμε αυτό. 5.3. Ρυθμίσεις με αναλυτή αερίων</p>
---	---	--

**8. ΛΕΙΤΟΥΡΓΙΑΣ ΤΟΥ ΚΑΥΣΤΗΡΑ**

**8.1. Ανάφλεξη.** Μετά την εκκίνηση του λέβητα από τον κεντρικό πίνακα η βασική μονάδα μεταφέρει ορισμένη ποσότητα καυσίμων από τη χόανη στον καυστήρα. Το ποσό αυτό ρυθμίζεται από τον εγκαταστάτη, και εξαρτάται από τα χαρακτηριστικά του καυσίμου. Η λαμβανόμενη ποσότητα πέλλετ μεταφέρεται από το ενσωματωμένο μεταφορέα καυστήρα προς το θάλαμο καύσης, όπου αναφλέγεται από τον θερμό αέρα.

**8.2. Καύση.** Η διαδικασία της καύσης γίνεται στον κάτω θάλαμο του λέβητα, καθώς το καύσιμο μεταφέρεται από το τρυπάνι εντός του θαλάμου καύσεως του καυστήρα σε μερίδες. Αυτό επιτυγχάνει βέλτιστη καύση. Η δύναμη της φλόγας παρακολουθείται από αισθητήρα φωτός, που αναγνωρίζει την καύση και υποβάλει πληροφορίες στη μονάδα ελέγχου για την ενδεχόμενη εκκίνηση ή διακοπή της διαδικασίας της καύσης. Η ισχύς με τη οποία λειτουργεί ο καυστήρας καθορίζεται από προκαθορισμένες παραμέτρους στο μπλοκ χειρισμού, λαμβάνοντας υπόψη την θερμογόνο δύναμη, το μέγεθος και την πυκνότητα του καυσίμου.

**8.3. Αυτοκαθαριζόμενο σύστημα.** Ο καυστήρας πέλλετ "Pellet" διαθέτει με ένα καινοτόμο σύστημα καθαρισμού στους θαλάμους καύσης των δύο εγκαταστάσεων. Χάρει του ισχυρού μοτέρ καθαρισμού ενσωματωμένο στο σώμα του καυστήρα φυσά αέρα σε πολύ υψηλή ταχύτητα και ροή που καθαρίζει όλα τα κατάλοιπα - τέφρα, φωτιά, κλπ, που περιλαμβάνονται στο θάλαμο καύσης του λέβητα. Αυτές οι περίοδοι έκπλυσης διαρκούν μερικά λεπτά, καθώς μπορούν να ρυθμίζονται, και η συχνότητα εμφάνισης τους ανάλογα με το φορτίο του καυστήρα.

**8.4. Απαιτήσεις για τον εγκαταστάτη για την εξυπηρέτηση και τη συντήρηση του καυστήρα.**

Πριν από την εποχή θέρμανσης είναι υποχρεωτικά να κάνετε έλεγχο και καθαρισμό του καυστήρα και των συνιστωσών του.

Απαιτείται να καθαρίσετε το θάλαμο καύσης του καυστήρα με βούρτσα. Σε περίπτωση απόφραξη οπών στον θάλαμο καύσης λόγω της καύσης υλικά ανθεκτικά της φωτιάς, αυτά οπές να ξεβουλωθούν με ένα σουβλί. Καθαρίστε το εσωτερικό του θαλάμου με βούρτσα για να αφαιρέσετε λεπτομερώς όλα τα επιχρίσματα από το μέταλλο. Καθαρίστε το θάλαμο καύσης από τον άμμο και της τέφρας με ηλεκτρική σκούπα. Αντικαταστήστε την τσιμούχα ανάμεσα στον εξωτερικό θάλαμο και το κάλυμμα κλεισίματος, εφόσον η ακεραιότητα του έχει παραβιαστεί.

**Υποχρεωτικά είναι για να καθαρίσετε τον κύριο ανεμιστήρα και τον ελεγκτή από τη σκόνη.**

**8.5. Σημαντικές συστάσεις για την μακροπρόθεσμη και τη σωστή λειτουργία του λέβητα**

- Κατά την εγκατάσταση του λέβητα και την εγκατάσταση ακολουθήστε τις απαιτήσεις του παρόντος εγχειριδίου.
- Χρησιμοποιείτε μόνο τα συνιστώμενα σε αυτό το εγχειρίδιο καυσίμων.
- Καθαρίζετε τακτικά τον καυστήρα. Ανάλογα με τις ρυθμίσεις των καυσίμων και του καυστήρα, πρέπει να καθαρίζονται μία φορά το μήνα.
- Κατάρτιση για την εξυπηρέτηση, τη λειτουργία και τη συντήρηση του λέβητα πραγματοποιείται από εξουσιοδοτημένο εγκαταστάτη ή υπηρεσία.

	<p>Σε περίπτωση που δεν έχουν συντηρηθεί οι οδηγίες που περιγράφονται στο βιβλίο και οι προϋποθέσεις συναρμολόγησης και εγκατάστασης και θέσης σε λειτουργία του λέβητα, η εγγύηση του ακυρώνεται.</p>
---	--

GR

Τύπος προφύλαξη	Διαδικασία	Υποχρέωση:
Εβδομαδιαία	Εκκαθάριση του θαλάμου καύσης με μασία και βούρτσα.	Χρήστης
Μηνιαία	Αφαιρείται το περίβλημα θαλάμου (Α). Καθαρισμός του θαλάμου με βούρτσα και ηλεκτρική σκούπα. Αντικατάσταση της τσιμούχας εάν έχει υποστεί ζημιά (βλ. Διάγραμμα 8).	Χρήστης / Εγκαταστάτης
Ετήσια	Πλήρης αποσυναρμολόγηση και τον καθαρισμό του καυστήρα. Αντικατάσταση όλων των τσιμούχων (βλέπε διάγραμμα 10 σημείο 11.2)	Εγκαταστάτης



Σχήμα 8. Αφαίρεση του περιβλήματος του θαλάμου καύσης.

## 9. ΧΕΙΡΙΣΜΟΣ ΜΕ ΜΙΚΡΟΕΠΕΞΕΡΓΑΣΤΗ

### 9.1. Προβολή του ελεγκτή. Επεξήγηση των πλήκτρων και των δεικτών.

#### LCD Οθόνη:



η οθόνη του ελεγκτή εμφανίζει τις πληροφορίες για την κατάσταση λειτουργίας της μονάδας.

#### Επεξήγηση των πλήκτρων:

**Πλήκτρο «F»** - πλήκτρο λειτουργίας. Χρησιμοποιείται για:  
 - έξοδο από το αντίστοιχο μενού.  
 - επιστροφή στην κύρια οθόνη.

- μετάβαση του καυστήρα από μία κατάσταση σε άλλη.

**Πλήκτρο «Enter»** - χρησιμοποιείται για τη μετακίνηση μεταξύ των διαφόρων παραμέτρων μιας οθόνης και για ρύθμιση της αντίστοιχης παραμέτρου.

#### Τα κουμπιά «Βέλος πλοήγησης προς τα πάνω»

**και «Βέλος πλοήγησης προς τα κάτω»**  
 - χρησιμοποιούνται για να αλλάξετε την τιμή μιας παραμέτρου στο μενού, για να μεταβείτε στην επόμενη σελίδα μενού.

#### Επεξήγηση της ένδειξης στην οθόνη:

 Αυτό το σύμβολο στην επάνω δεξιά γωνία δείχνει ότι ο λέβητας βρίσκεται σε κατάσταση αυτο-καθαρισμού.

 Το σύμβολο αυτό δείχνει ότι ο λέβητας είναι σε κατάσταση σβησίματος. Εμφανίζεται στην επάνω δεξιά γωνία του λέβητα.

 Το σύμβολο στο επάνω μέρος της οθόνης δείχνει ότι έχει ρυθμιστεί προτεραιότητα για να ζεσταθεί το σύστημα θέρμανσης. (CH priority)

 Το σύμβολο στο επάνω μέρος της οθόνης δείχνει ότι έχει οριστεί προτεραιότητα για τη θέρμανση του ζεστού νερού χρήσης. Μετά την επίτευξη της μέγιστης θερμοκρασίας σύνολο ζεστού νερού ενεργοποιείται η αντλία του συστήματος θέρμανσης.

 Το σύμβολο στο άνω μέρος της οθόνης δείχνει ότι έχει οριστεί ίση προτεραιότητα από τις δύο αντλίες. Αυτές λειτουργούν παράλληλα και ελέγχονται από τους αισθητήρες θερμοκρασίας.

 Το σύμβολο αυτό δείχνει ότι έχει οριστεί «Θερμνή λειτουργία» θέρμανσης. Ενεργή είναι μόνο η αντλία για τη θέρμανση του ζεστού νερού χρήσης.



Αυτό το σύμβολο στην πάνω δεξιά γωνία της οθόνης δείχνει ότι ο καυστήρας θέρμανσης λειτουργεί. Ο καυστήρας είναι σε κατάσταση ανάφλεξης και πρόκειται ανάφλεξη του λέβητα.



Αυτό το σύμβολο σημαίνει ότι ο λέβητας είναι στην υψηλότερη λειτουργία της καύσης. Ο λέβητας λειτουργεί σε μέγιστη ισχύ.



Αυτό το σύμβολο σημαίνει ότι ο λέβητας είναι στη μέση λειτουργία καύσης. Ο λέβητας λειτουργεί σε μερική ισχύ.



Αυτό το σύμβολο σημαίνει ότι ο λέβητας είναι στη χαμηλότερη λειτουργία καύσης. Ο λέβητας λειτουργεί σε ελάχιστη ισχύ.



Αυτό το σύμβολο σημαίνει ότι ο λέβητας είναι στην κατάσταση «Συντήρηση».



Η επιγραφή «Hi» κατά την ένδειξη της θερμοκρασίας στο λέβητα δείχνει ότι η μετρούμενη θερμοκρασία είναι πάνω από 120°C στον εναλλάκτη θερμότητας. Ενεργοποιείται ο συναγερμός, τόσο με ήχο, όσο και με ένδειξη στην οθόνη. Η κανονική λειτουργία του λέβητα επαναληφθεί με τη διακοπή της τροφοδοσίας του λέβητα και την επακόλουθη ανανέωση. **Σε μια τέτοια περίπτωση, παρακαλούμε επικοινωνήστε αμέσως με τον εγκαταστάτη σας για να προβεί σε επιθεώρηση του συστήματος.**



Η εμφάνιση αυτών των δύο συμβόλων στη θέση της ένδειξης της θερμοκρασίας στο λέβητα σημαίνει ότι η θερμοκρασία στον λέβητα έχει υπερβεί 99°C. **Σε μια τέτοια περίπτωση, παρακαλούμε επικοινωνήστε αμέσως με τον εγκαταστάτη σας για να προβεί σε επιθεώρηση του συστήματος.**



Αυτό το σύμβολο στην επάνω δεξιά γωνία της οθόνης δείχνει ότι έχει σφάλμα κατά την κανονική λειτουργία του λέβητα. Επίσης, εάν αναβοσβήνει το σύμβολο αυτό συνοδεύεται από ένα σύντομο μπιπ. Πατώντας το πλήκτρο «Enter» για να πληρηθείτε στην οθόνη όπου είναι το σφάλμα θα εμφανιστεί στην κάτω αριστερή γωνία. Ο μηδενισμός του σφάλματος γίνεται με τη διακοπή της τροφοδοσίας του λέβητα και την επακόλουθη ενεργοποίηση.

#### Factory setting - Alarms

<b>BB ALARM</b>	Συναγερμός αντίστροφης καύσης (με ανοιχτή επαφή του θερμοστάτη στην είσοδο OD)
<b>SENSOR E1</b>	Λείπει αισθητήρας θερμοκρασίας του λέβητα (είσοδος B)
<b>SENSOR E2</b>	Βραχυκύκλωμα του αισθητήρα θερμοκρασίας του λέβητα (είσοδος B)

<b>IGNITION FAIL</b>	Ανεπιτυχής ανάφλεξη
<b>DHW E1</b>	Λείπει αισθητήρα θερμοκρασίας στο λέβητα για ζεστό νερό (είσοδος WH)
<b>DHW E2</b>	Βραχυκύκλωμα του αισθητήρα θερμοκρασίας του λέβητα για ζεστό νερό (είσοδος WH)
<b>CH btm E1</b>	Λείπει αισθητήρα για τη μέτρηση της θερμοκρασίας στο κάτω μέρος του ρυθμιστικού (buffer) (εάν είναι επιλεγμένο σχήμα με ρυθμιστικό)
<b>CH btm E2</b>	Σύντομη αισθητήρα saedinienie για τη μέτρηση της θερμοκρασίας στο κάτω μέρος του ρυθμιστικού (εάν είναι επιλεγμένο σχήμα με ρυθμιστικό)
<b>CH top E1</b>	Λείπει αισθητήρα για τη μέτρηση της θερμοκρασίας στο ανώτερο μέρος του ρυθμιστικού (εάν είναι επιλεγμένο σχήμα με ρυθμιστικό)
<b>CH top E2</b>	Βραχυκύκλωμα αισθητήρα για τη μέτρηση της θερμοκρασίας στο ανώτερο μέρος του ρυθμιστικού (εάν είναι επιλεγμένο σχήμα με ρυθμιστικό)

**Ο συναγερμός απενεργοποιείται καθώς επανεκκινηθεί η τροφοδοσία του ελεγκτή.**



Το σύμβολο "C" δείχνει ότι ενεργοποιείται ο κινητήρας για το αυτοκαθαριζόμενο σύστημα.



Το σύμβολο "T" υποδηλώνει ότι ο θερμοστάτης δωματίου

λειτουργεί.

Στη λειτουργία "CH only" με τη λήψη σήματος από το θερμοστάτη δωματίου, ο καυστήρας καίει 5 λεπτά στη μέγιστη ισχύ και στη συνέχεια μεταβαίνει στην 2η ισχύ. Μετά από άλλα 5 λεπτά, ο καυστήρας περνά στην 1η ισχύ και μετά από άλλα 5 λεπτά εισέρχεται στην λειτουργία Suspend. Κατά την απώλεια του σήματος από τον θερμοστάτη δωματίου ο καυστήρας ανάβει.

Λειτουργία "CH+DHW". Με την εκπλήρωση της συνθήκης DHW (ζεστό νερό οικιακής χρήσης) και τη λήψη σήματος από το θερμοστάτη δωματίου, ο καυστήρας καίει 5 λεπτά στη μέγιστη ισχύ και στη συνέχεια μεταβαίνει στην 2η ισχύ. Μετά από άλλα 5 λεπτά, ο καυστήρας περνά στην 1η ισχύ και μετά από άλλα 5 λεπτά εισέρχεται στην λειτουργία Suspend. Κατά την απώλεια του σήματος από τον θερμοστάτη δωματίου ή την μη εκπλήρωση της συνθήκης για DHW ο καυστήρας ανάβει.

Όταν ενεργοποιείται ο θερμοστάτης δωματίου η CH pump σταματά και στις δύο λειτουργίες (CH Only, CH+DHW).

Στη λειτουργία CH+DHW με τη λήψη σήματος από τον θερμοστάτη δωματίου, απενεργοποιείται η CH Pump. Ο καυστήρας συνεχίζει να καίει ως την εκπλήρωση της συνθήκης για DHW (ζεστό νερό οικιακής χρήσης). Στη λειτουργία "Summer Mode" ο θερμοστάτης δεν είναι ενεργός.

**Ενδεικτικές λυχνίες για την εργασία:**



- «αντλίας του συστήματος θέρμανσης»



- «αντλίας για ζεστού νερού»

## 9.2. Μενού Χρήστη

### 9.2.1. Έξοδος (αρχική οθόνη) «Standby»

Για να αποκτήσετε πρόσβαση στο μενού ρυθμίσεων χρήστη κρατήστε το λειτουργικό πλήκτρο «F» για 3-4 δευτερόλεπτα.

#### CH Setup

Set Temp 55°

Στο μενού «CH Setup» με τα πάνω και κάτω βέλη επιλέγεται η επιθυμητή θερμοκρασία για την ένταξη της κυκλοφορικής αντλίας.

#### CH Buffer Setup

On 55°  
Off 65°

Από αυτό το μενού μπορείτε να ρυθμίσετε τη θερμοκρασία στην οποία να ενεργοποιηστεί και να απενεργοποιηστεί την αντλία θέρμανσης του ρυθμιστικού (αντλία CH), εάν είναι επιλεγμένο σχήμα θέρμανσης με ρυθμιστικό. Καθώς και οι δύο αισθητήρες, οι οποίοι λαμβάνουν υπόψη αυτές τις θερμοκρασίες, αντίστοιχα, είναι τοποθετημένα στο άνω και κάτω μέρος του ρυθμιστικού (βλέπε Σχήμα για σύνδεση του λέβητα).

#### DHW Setup

Set Temp 75°  
Hysteresis 5°

Στο μενού «DHW Setup» - Ρυθμίστε τον διακόπτη θερμοκρασίας και απενεργοποίηση της αντλίας για ζεστό νερό /DHW Pump/. Μέσα από τα πάνω και κάτω βέλη επιλέγεται η επιθυμητή θερμοκρασία «Set Temp \_ \_ °» και υστέρηση «Υστέρηση \_ \_ °». Όταν η θερμοκρασία νερού στο λέβητα φτάσει την καθορισμένη η αντλία ζεστού νερού χρήσης /DHW Pump/ ενεργοποιείται. Σταματά όταν το νερό στο λέβητα φτάσει στην καθορισμένη θερμοκρασία. **Παράδειγμα:** σε ρύθμιση Set Temp 75°C και Hysteresis 05°C όταν το νερό στο λέβητα θερμαίνεται στους 70°C, η αντλία τίθεται σε λειτουργία. Όταν η θερμοκρασία του νερού στη δεξαμενή φθάσει 75°C η αντλία σταματά. Επανεργοποιείται αν το νερό στο λέβητα κρυώσει με

5°C. Έτσι, το νερό στο λέβητα θα διατηρηθεί στους 5°C υστέρησης, δηλ. η θερμοκρασία του νερού θα είναι από 70°C έως 75°C.

**Set Time**  
11:26

Στο μενού «Time Set» με τα βέλη πάνω και κάτω ρυθμίζετε το ρολόι.

**Set Date**  
06-04-2016

Στο μενού «Set Date» χρησιμοποιώντας τα βέλη πάνω και κάτω ρυθμίζετε η ημερομηνία.

**Contrast** 04

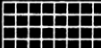

Στο μενού «Contrast» από τα πάνω και κάτω βέλη ρυθμίζετε η φωτεινότητα της οθόνης.

Για να επιβεβαιώσετε τις ρυθμίσεις πρέπει να προχωρήσετε στο επόμενο υπομενού πατώντας το πλήκτρο «F».

**Language**  
▶ EN ES CZ  
FR IT  
DE RU

Επιλέξτε γλώσσα χρησιμοποιώντας τα βέλη πλοήγησης και το πλήκτρο „Enter“.

**Standby**  
23°  
t=85° 08 22



Ο καυστήρας είναι σε κατάσταση παραμονής. Στην οθόνη εμφανίζονται:

Θερμοκρασία λέβητα (23 βαθμούς), ο χρόνος, και από το πλήκτρο Enter μπορεί

γρήγορα να περιηγηθείτε μενού (κάτω αριστερά), όπου μόνο οπτικά μπορεί να δει:

**t = 85°** - Η θερμοκρασία μέγιστο όριο;

**t<sub>DHW</sub> = 42°** - Parameter t<sub>DHW</sub> indicates temperature of domestic hot water (DHW);

**t<sub>CH</sub> = 77°/70°** - Parameter t<sub>CH</sub> indicates top and bottom buffer temperature (visualized only in Buffer mode);

**0** - η φωτεινότητα του καυστήρα (in the range of 0 ÷ 190);

**No Errors** - η κατάσταση του καυστήρα (αν δεν καταγράφονται σφάλματα);

**06-04-2016** - ημερομηνία.

### 9.2.2. Εκκίνηση του καυστήρα «Switch mode»

**Switch Mode**  
Standby  
✓ Auto

Εκκίνηση του καυστήρα. Αφού πατήσετε το «F» και χρησιμοποιώντας τα βέλη πλοήγησης για να επιλέξετε

μενού "Auto" ή "Standby". Πατώντας «F» στην επόμενη σελίδα του μενού.

Ρύθμιση προτεραιότητα λειτουργίας του καυστήρα μέσω της «Πλοήγηση στα σημεία επαφής.»

**Select Mode**  
CH + DHW  
✓ CH only  
Summer Mode

- CH + DHW - Στην λειτουργία αυτή είναι ενεργοποιημένες οι δύο αντλίες για θέρμανση συστήματος και ζεστό νερό χρήσης.

- CH only - Σε αυτή τη λειτουργία ενεργεί μόνο η αντλία για θέρμανση του συστήματος θέρμανσης (CH αντλία). Σε αυτή τη λειτουργία ο λέβητας μπορεί να χειριστεί από το θερμοστάτη στο δωμάτιο ή να χειριστεί από την θερμοκρασία του συνδεδεμένου ρυθμιστικού (ανάλογα με το σχήμα σύνδεσης).

-Summer Mode - Θερμική λειτουργία. Αν δουλεύει μόνο καυστήρα για τη θέρμανση ζεστού νερού χρήσης.

**Select Mode**  
✓ CH + DHW  
CH only  
Summer Mode

Σε περίπτωση που έχετε επιλέξει (CH + DHW). Μετά την επιβεβαίωση την εντολή με το κουμπί F προσαρμόστε στην επόμενη οθόνη του μενού.

**DHW On/Off Time**  
□ 06:00 / 11:50  
□ 00:00 / 00:00  
□ 00:00 / 00:00

Από αυτό το μενού μπορείτε να προσαρμόσετε τα ωριαία διαστήματα κατά τη διάρκεια της ημέρας που

θέλετε να είναι ενεργή η αντλία ζεστού νερού χρήσης. Η ρύθμιση γίνεται χρησιμοποιώντας τα κουμπιά πάνω βέλος και κάτω βέλος και πλήκτρο Enter και μαρκάρισμα με σημάδια που ζώνες ώρας να είναι ενεργές και να ρυθμίσετε την ώρα και τα λεπτά. Σε περίπτωση που δεν σημαδέψετε οπουδήποτε ελεγκτή η προτεραιότητα θα υποστηρίξει την θερμοκρασία του ζεστού νερό και στη συνέχεια την ενεργοποίηση της αντλίας θέρμανσης.

### 9.2.3. Απενεργοποιήστε τον καυστήρα «Standby»

**Switch Mode**  
✓ Standby  
Auto

Πατώντας το «F» εισάγετε το κύριο μενού χρησιμοποιώντας τα πλήκτρα βέλους για να περιηγηθείτε μενού, επιλέξτε «Standby» και επιβεβαιώστε

πατώντας το πλήκτρο «F». Ο καυστήρας μεταβαίνει σε απενεργοποίηση.

## 10. ΟΡΟΙ ΕΓΓΥΗΣΗΣ

Οι όροι εγγύησης περιγράφονται στο Βιβλίο συντήρησης που επισυνάπτεται στο σετ.



**11. ΤΕΧΝΙΚΑ ΧΑΡΑΚΤΗΡΙΣΤΙΚΑ ΚΑΥΣΤΗΡΑΣ ΠΕΛΛΕΤ PELL**

**11.1. Στοιχεία του καυστήρα πέλλετ PELL**

*Σχήμα 9. Στοιχεία του καυστήρα πέλλετ Pell*

- |   |                             |
|---|-----------------------------|
| 1. Καυστήρας πέλλετ Pell                  | 6. Σωλήνας εφοδιασμού       |
| 2. Εύκαμπτος σωλήνας                      | 7. Σώμα του καυστήρα        |
| 3. Ηλεκτρικό μοτέρ του κοχλία καυσίμων    | 8. Σώμα του θάλαμου καύσης  |
| 4. Κοχλίας για αυτόματη παράδοση καυσίμων | 9. Θάλαμος καύσης           |
| 5. Χειρισμός με μικροεπεξεργαστή          | 10 Αυτοκαθαριζόμενο σύστημα |

**11.2. Ανταλλακτικά του καυστήρα πέλλετ Pell**

*Σχήμα 10. Ανταλλακτικά του καυστήρα πέλλετ Pell*

*Πίνακας 5*

№	Αριθμός του προϊόντος	Pell 25	Pell 40	Pell 70	Pell 90	Pell 150
1	82801300000002	x				
1	89081300000016					
1	82801300000003		x			
1	82801300000005			x		
1	82801300000007					x
2	82801300000001	x				
2	89091300000032					
2	82801300000004		x			
2	82801300000006			x		
2	82801300000008					x
3	89801300000006	x				
3	89081300000020					
3	89801300000024		x	x		
3	89801300000037					x
4	89800000000005	x	x	x		
4	89800000000011					x
5	89801381000001	x				
5	89801381000002		x	x		
5	89081300000023				x	
5	89801381000003					x
6	78801100000001	x	x	x		x
7	83801200000001	x	x	x		
7	83801200000009					x
8	32800032000001	x				
8	32800032000007		x	x		
8	32800032000017					x
9	89080000000006	x	x	x		x
10	89801200000006	x	x	x		x
11	89800000000004	x	x	x		
11	89801300000046					x
12	32590000000092	x	x	x		x
13	89080000000007	x	x	x		
13	89080000000013					x
14	32640000000002	x				
14	32640000000003		x			
14	32640032000017			x		
14	32640032000020					x
15	32800000000006	x(C130)	x(C130)	x(C130)		x(C130)
16	32390031000011	x	x	x	x	x

**11.3. Τεχνικές προδιαγραφές**
**Πίνακας 6**

Τεχνικά χαρακτηριστικά:		Pell 25	Pell 40	Pell 70	Pell 90	Pell 150	
Ονομαστική ισχύς	kW	25	40	70	90	150	
Ελάχιστη / Μέγιστη ισχύς	kW	5÷25	10÷40	15÷70	30÷90	50÷150	
Κατανάλωση ρεύματος:	Στην ανάφλεξη	W	~ 400	~ 400	~ 400	~ 400	
	Σε λειτουργία	W	~ 60÷70	~ 60÷70	~ 70÷110	~ 70÷110	
	Στην λειτουργία αυτο-καθαρισμού	W	~ 1300	~ 1300	~ 1300	~ 1300	
Ηλεκτρική ισχύς	V/Hz	~230/50	~230/50	~230/50	~230/50	~230/50	
Προτεινόμενο καύσιμο		Πέλλετ ξύλου, διάμετρου 6÷8 mm / ENplus-A1, ENplus-A2, EN-B/					
Διαστάσεις	Ύψος H	mm	575	575	575	575	650
	Μήκος L / Πλάτος B	mm	615/245	700/300	750/350	750/350	750/350
Ελάχιστο συνιστώμενο μέγεθος του θαλάμου καύσεως του λέβητα	Ύψος	mm	250	350	350	500	500
	Πλάτος	mm	250	450	450	500	500
	Βάθος	mm	390	550	600	600	800
Απαραίτητος ελκυσμός της καμινάδας	Pa	25	27	30	32	40	
Σετ για σύνδεση με τον λέβητα		✓	✓	✓	✓	✓	
Ρύθμιση ισχύος		✓	✓	✓	✓	✓	
Αποδοτικότητα καύσης / Απόδοση θερμότητας	%	96/92	96/92	96/92	96/92	96/92	
Βάτος του καυστήρα	kg	17	23	26	28	32	
Σώμα του καυστήρα	Μήκος A, mm	390	390	390	390	390	
	Πλάτος B, mm	245	245	245	245	330	
	Ύψος C, mm	360	360	360	360	410	
Σώμα του θαλάμου καύσης	Διάμετρος D, mm	140	170	170	170	210	
	Μήκος E, mm	220	300	340	340	340	
Σωλήνας τροφοδότησης	Διάμετρος G, mm	60	60	60	60	60	
	Μήκος I, mm	250	250	250	250	250	
Αυτοκαθαριζόμενο σύστημα	P	✓	✓	✓	✓	✓	
Ενσωματωμένος μικροεπεξεργαστής	U	✓	✓	✓	✓	✓	
Φλόγα του καυστήρα, μήκους *	F, mm	750	1000	1500	1600	2000	
Κοχλίας τροφοδοσίας καυσίμου	Διάμετρος M, mm	75	75	75	75	75	
	Μήκος	1500	1500	1500	1500	1500	
Εύκαμπτος σωλήνας	Διάμετρος N, mm	60	60	60	60	60	
	Μήκος	700	700	700	700	700	
Βάρος του κοχλίας	kg	6	6	6	6	6	

\* Το μήκος της φλόγας F είναι κατά προσέγγιση και εξαρτάται από τις ρυθμίσεις του καυστήρα, ταχύτητα του ανεμιστήρα και την ώθηση της καμινάδας.

Σχήμα 11. Διαστάσεις του καυστήρα πέλλετ Pell



## 12. ΑΝΑΚΥΚΛΩΣΗ ΚΑΙ ΑΠΟΡΡΙΨΗ

Μέρη των συσκευασιών που κατασκευάζονται από ξύλο ή χαρτί μπορεί να χρησιμοποιηθεί για την καύση στο λέβητα. Δώστε το άλλο υλικό συσκευασίας για την επεξεργασία σύμφωνα με τους τοπικούς κανονισμούς και τις απαιτήσεις.

Στο τέλος του κύκλου ζωής του προϊόντος οποιωνδήποτε συστατικών πρέπει να απορρίπτονται σύμφωνα με τις ρυθμιστικές απαιτήσεις. Θα πρέπει να ληφθούν για την εγκεκριμένη εγκατάσταση μεταποίησης σύμφωνα με τις απαιτήσεις για την προστασία του περιβάλλοντος.

Οι παλιές συσκευές πρέπει να συλλέγονται χωριστά από τα άλλα απορρίμματα για ανακύκλωση των υλικών που περιέχουν ουσίες που επηρεάζουν την

κακή υγεία και το περιβάλλον.

Τα μεταλλικά μέρη, όπως και μη μεταλλικά πωλούνται σε εγκεκριμένες οργανώσεις για τη συλλογή μεταλλικών και μη μεταλλικών απορριμμάτων για ανακύκλωση. Δεν πρέπει να αντιμετωπίζονται όπως τα οικιακά απόβλητα.





## CONȚINUT

1.	EXPLICAREA SIMBOLURILOR SI MASURILOR DE SECURITATE .....	45
1.1.	Explicarea simbolurilor.....	45
1.2.	Indicații privind încăperea de montare a arzătorului de pereți.....	45
1.2.1.	Indicații pentru instalator.....	45
1.2.2.	Indicații pentru utilizatorul instalației .....	45
1.2.3.	Distante minime dintre instalație și materiale de construcții inflamabile .....	46
2.	DESCRIEREA PRODUSULUI .....	46
2.1.	Construcție .....	47
2.2.	Măsurile de precauție pentru protecția arzătorului .....	47
3.	COMBUSTIBILI .....	47
4.	TRANSPORTAREA ARZĂTORULUI .....	48
5.	LIVRAREA ARZĂTORULUI .....	49
6.	DEPOZITAREA ARZĂTORULUI .....	49
7.	MONTAREA ARZĂTORULUI .....	49
7.1.	Legarea arzătorului cu buncărul și șnecul .....	49
7.2.	Legarea arzătorului cu rețeaua electrică .....	49
7.3.	Probleme posibile și prevenirea acestora .....	50
8.	EXPLOATAREA ARZĂTORULUI .....	51
8.1.	Aprindere .....	51
8.2.	Ardere .....	51
8.3.	Sistem de auto-curățare.....	51
8.4.	Installer prescriptions regarding burner servicing and maintenance .....	51
8.5.	Recomandări importante pentru o exploatare corectă și de lungă durată a arzătorului .....	51
9.	CONTROL PRIN MICROPROCESOR .....	51
9.1.	Aspectul controlerului. Explicația butoanelor și indicatoarelor .....	51
9.2.	Meniul utilizatorului .....	53
10.	CONDIȚII DE GARANȚIE .....	54
11.	CARACTERISTICI TEHNICE.....	55
11.1.	Elementele arzătorului de pereți Pell .....	55
11.2.	Piese de schimb .....	55
11.3.	Parametri tehnici.....	56
12.	RECICLARE ȘI ELIMINARE .....	57

## 1. EXPLICAREA SIMBOLURILOR ȘI MASURILOR DE SECURITATE

### 1.1. Explicarea simbolurilor

 **ATENȚIE!** - *Recomandare sau avertisment serios privind condițiile de siguranță la montaj, instalare și exploatare a arzătorului de peleți*

 **PERICOL!** – *Posibile vătămări corporale sau pericol pentru viața oamenilor sau a animalelor, din cauza unor defecte sau funcționare incorecte.*

 **PERICOL DE FOC!** – *posibile incendii, din cauza unor defecțiuni sau montaj incorect.*

 **INFORMAȚIE** – *acest semn indică partea instrucțiunilor, care privește setările exacte și parametrii necesari ale produsului, necesare pentru obținerea rezultatului dorit.*

### 1.2. Indicații privind încăperea de montare a arzătorului de peleți

Prezentele instrucții conțin informație importantă pentru montarea corectă și în siguranță, punerea în exploatare, deservirea corectă și întreținerea arzătorului de peleți.

Arzătorul de peleți „Pell” poate fi folosit numai în modul descris în prezentele instrucții. El este dedicat, în mod exclusiv, montajului în cazane de încălzire. Aplicarea în orice alt domeniu de exploatare nu este recomandată de către producător și exclude responsabilitatea celui din urmă privind apariția de defecte ori avarii.

Priviți cu atenție datele privind tipul arzătorului înscrise pe stikerul producătorului și datele tehnice de la capitolul 11, pentru a asigura exploatarea corectă a produsului.

#### 1.2.1. Indicații pentru instalator

La instalare și exploatare, trebuie respectate normele și prescripțiile specifice țării respective:

- dispozițiile locale din domeniul construcțiilor privind montarea, alimentarea cu aer și eliminarea gazelor de ardere, precum și legarea la cazanul de încălzire.
- dispozițiile și normele de echipare a instalației de încălzire cu dispozitive de siguranță.

 **PERICOL de incendiu la arderea de materiale sau lichide inflamabile.**  
*-Materialele sau lichidele ușor inflamabile sa nu se tina în apropierea arzătorului și cazanului de încălzire.*  
*-Indicați utilizatorului instalației distanța minimă pentru materialele inflamabile din jurul cazanului.*

 Folosiți numai piese originale BURNIT

 **ATENȚIE!** Montajul și setările arzătorului trebuie efectuate numai de către un service autorizat, urmărind instrucțiunile de siguranță și cele de lucru.

 **PERICOL de otrăvire, asfixiere.** Insuficiența aerului proaspăt în încăperea cazanului, poate duce la scurgeri periculoase de gaze de ardere în timpul exploatarei arzătorului.

*-Verificați dacă orificiile de intrare a aerului și orificiile de evacuare a gazului de ardere, nu sunt înfundate sau închise.*

*-Dacă neregularitățile nu se elimină imediat, atunci arzătorul de peleți nu trebuie exploatat.*

*-Utilizatorul trebuie să fie instruit în scris despre aceasta neregularitate și pericolul ce se poate ivi.*

 **Clientul trebuie să fie supuse cazan instruire în domeniul întreținerii de către instalatorul autorizat / centru de service.**

 **Este obligatoriu asigurarea unei rezerve de alimentare cu electricitate – generator cu putere adecvată (vezi punctul 11.3).**

- Nu instalați arzătorul în dormitoare.
- Nu legați arzătorul la orice alte sisteme de injecție a aerului.
- Arzătorul trebuie legat la cazan ca și un echipament de încălzire.
- Instalarea necorectă ar putea provoca incendii ori vătămări corporale. În caz de necesitate, luați legătura cu Comisia respectivă de supraveghere a construcțiilor, dacă trebuie să obțineți aviz prealabil pentru instalarea acestui produs.
- Este obligatorie instalarea unui detector de fum în încăperea, în care este instalat arzătorul.
- Arzătorul Pell nu este construit pentru instalare în caravane mobile, remorci etc.

#### 1.2.2. Indicații pentru utilizatorul instalației

 **PERICOL de otrăvire sau explozie.**  
**Pentru aprinderea arzătorului, nu folosiți deșeuri, mase plastice, naftalină ori lichide – petrol, ulei de motor.**

*-Folosiți numai combustibilul descris în prezentul manual, în caz contrar garanția poate fi terminată.*

*-In caz de pericol de explozie, aprindere sau eliminare de gaze de ardere în încăperea, opriți arzătorul din exploatare.*

RO



**ATENȚIE! Pericol de vătămare / defectarea instalației din cauza unei exploatari incorecte.**

- Arzătorul de peleți poate fi deservit numai de persoane care si-au însușit prezentele instrucțiuni de utilizare.
- În calitate de utilizator vă este permisă numai punerea în exploatare a arzătorului, setarea regimului de lucru în funcție de instrucții, scoaterea arzătorului din exploatare.
- Se interzice accesul copiilor fără supraveghere în încăperile unde arzătorul ori cazanul funcționează.



**Clientul trebuie să fie supuse cazan instruire în domeniul întreținerii de către instalatorul autorizat / centru de service.**



**Este obligatoriu asigurarea unei rezerve de alimentare cu electricitate – generator cu putere adecvata (vezi punctul 11.3).**

RO

### Reguli de siguranță generală, care trebuie respectate de către utilizator:

- Exploatați arzătorul de peleți folosind numai combustibilul recomandat, verificând periodic încăperea cazanului.
- Nu folosiți lichide ușor incendiabile la aprinderea focului, precum și la creșterea puterii.
- Curatați suprafața arzătorului numai cu mijloace care nu se aprind.
- Nu așezați obiecte inflamabile pe arzător sau în apropierea acestuia (vezi schema 1 cu distanțele minime).
- Nu depozitați materiale inflamabile în încăperea unde se afla instalat cazanul.
- Cazanul, în care este montat arzătorul, coșul de fum și legăturile suplimentare trebuie să corespundă normelor de siguranță anti incendii și anti avarii a statului respectiv.
- Este obligatorie respectarea întocmai a instrucțiunilor pentru legarea electrică a arzătorului la rețeaua de alimentare, precum și la echipamentele periferice.
- Modificări în construcția arzătorului din partea utilizatorului ar putea aduce la defecțiuni ori vătămare.
- A nu se permite contact între conductorul de curent electric sau conductorul tactil și părțile cazanului, ale căror temperatură de suprafață depășește 70°C.
- Păstrați instrucțiunile în toată perioada de utilizare a arzătorului.
- Demontați arzătorul în cazurile în care încălziți cazanul cu combustibil alternativ (principal) – lemne, brichete de lemn, cărbune ori alte combustibile.



**ATENȚIE! Suprafețe fierbinți!**

Există risc de ardere la atingerea sistemului de lucru. Învelișul, corpul și flanșa arzătorului sunt suprafețe fierbinți în timpul lucrului arzătorului. Este absolut interzisă deschiderea ușilor de revizie a cazanului în timpul funcționării arzătorului. De asemenea, fiți atenți la atingerea ocularului de observare a procesului de ardere. El poate fi fierbinte.

### 1.2.3. Distanțe minime dintre instalație și materiale de construcții inflamabile

Este posibil ca în țara Dumneavoastră, distanțele minime ce sunt indicate mai jos, să fie diferite de acestea. Consultați-va cu instalatorul.

Distanța minimă dintre cazan sau țeava cu gazele de ardere și obiectele și pereții din jur, trebuie să fie de cel puțin 200 mm.

schema 1

**Tabelul 1. Inflamabilitatea materialelor de construcție**

<b>Clasa A -</b> neinflamabile	Piatra, cărămida, placi de ceramica, lut, soluții folosite în domeniul materialelor de construcții, tencuiala fără adaosuri organice.
<b>Clasa B -</b> greu inflama bile	Placi de gips-carton, filț de bazalt, sticla stratificată, AKUMIN, Izomin, Rajolit, Lignos, Velox, Heraklit.
<b>Clasa C1/C2 -</b> mediu inflamabile	Material lemnos de fag, stejar.
<b>Clasa C3 -</b> ușor inflamabile	Material lemnos rășinos, material lemnos stratificat.
	Asfalt, carton, celuloza, catran, lemn stratificat, pluta, poliuretan, polietilena.

Distanța recomandată dintre cazanul cu arzătorul deja montat și pereți este pe schema 1:

Pentru siguranța generală, recomandăm cazanul să se așeze pe un fundament din material clasa A. Vezi tabelul 1.

## 2. DESCRIEREA PRODUSULUI

Arzătorul de peleți pentru cazane de încălzire apă BURNIT Pell este construită în așa fel, încât să ardă numai peleți din lemn, scopul arzătorului fiind încălzirea cazanelor de încălzire. Sistemele incorporate de control prin microprocesor, sistem de auto-curățare și șnec exterior garantează lucrul automatizat al arzătorului și arderea optimală a combustibilului.

### 2.1. Construcție.

Arzătorul este produs din oțel inoxidabil de înaltă calitate, rezistent la temperaturi de până la 1150°C. Arzătorul este montat la cazanul de încălzire.

Arzătorul conține două părți: țeava camerei de ardere și țeava exterioară cu căptușeală din tablă. Longitudinal, sub căptușeală, sunt amplasate camera de alimentare cu aer, încălzitor pentru combustibil, ventilator și alimentare electrică. În partea de sus a arzătorului se află țeava de alimentare, la care este legat șnecul pentru peleți. Căptușeala arzătorului este construită conform tuturor normelor de siguranță (fără elemente ascuțite ori proeminente) iar temperatura de lucru nu depășește 50°C.

Camera de ardere conține două țevi:

Tub termorezistent din oțel în partea interioară a arzătorului, cu orificii longitudinale de alimentare cu aer, orificiu pentru aer fierbinte din încălzitorul de inflamare a combustibilului, orificiu pentru senzor foto.

Tub interior din oțel inoxidabil. Între cele două tuburi este asigurat spațiu pentru circulația liberă a aerului, necesar nu numai spre răcire, ci și spre alimentarea cu oxigen în camera de ardere.

Tubul de alimentare este flexibil cu rotire la 360°, într-un câț să fie într-o poziție potrivită pentru legare spre șnecul buncărului.

#### Schema 2. Construcția arzătorului Pell

#### • Control prin microprocesor, incorporat.

Blocul principal de control, amplasat în arzător, controlează întregul proces de încălzire.

#### Funcții:

- 1) Aprindere și alimentare cu peleți, automatizate;
  - 2) funcție de auto-curățare, în 24 ore se activează între o dată și patru ori;
  - 3) control al pompei pentru instalația de încălzire;
  - 4) control din termostat, amplasat în cameră;
  - 5) timer;
  - 6) control al pompei pentru AFC (apă fierbinte, uz casnic).
- **Senzor foto** – urmărește puterea flăcării arzătorului
  - **Șnec interior**
  - **Încălzitor uscat fără contact**, care asigură aprinderea combustibilului.
  - **Sistem inovativ de curățare** a camerei de ardere
  - **Ventilator de tensiune cu reglare în trepte** (între 0% și 100 %).

### 2.2. Măsurile de precauție pentru protecția arzătorului

- **Tub de alimentare îndoit.** Forma geometrică a tubului de alimentare a arzătorului nu permite reflux de foc în buncărul cu peleți.

- **Protecție termostatică (80°C).** Protecția termostatică este montată pe tubul de alimentare. La atingerea temperaturii de 80°C pe suprafața tubului de alimentare, se încetează alimentarea peletilor spre arzător și semnalizează avaria apărută.

- **Protector.** În caz de avarie în sistemul electric al arzătorului (scurt circuit, tensiune înaltă etc.) suprasolicitarea va fi neutralizată și preluată de către un protector electric, montat pe blocul central de control al arzătorului (10 A).

- **Întreruperea alimentării electrice.** În caz de întrerupere a alimentării cu, curent electric, toți parametrii setați vor fi memorate în memoria controlerului. La restartul următor al arzătorului, se va relua programul de la punctul de stingere a curentului.

### 3. COMBUSTIBILI

Toate felurile de peleți reprezintă masă biologică, produsă din arbuști și copaci. Cele mai des folosite în gospodăria sunt peleții produse din rumeguș, așchii măcinate, adică material rezidual obținut în urma prelucrării copacilor, folosite la producția de bușteni de lemn, mobilă și alte produse. Materialul lemnos este cea mai bogată resursă de materie primă, care nu influențează costul producției produselor alimentare ori alcoolului etilic (etanol). Materia primă este prelucrată sub înaltă presiune și temperatură și presată în peleți cu dimensiuni mici cu formă cilindrică. Pentru fabricarea produsului se pot folosi material lemnos moale (ex. rășinoase, pin), material lemnos tare (stejar) și reziduuri din lemn reciclate. Peleții din lemn sunt produse în mori ori depozitate pentru peleți din lemn.

#### Avantajele peletilor din lemn:

**Confort la depozitare.** Sacii cu peleți pot fi depozitate pe suprafață mică, uscată, în garaje, subsoluri, spații de serviciu ori șopron.

**Alimentare ușoară.** În cele mai multe cazuri, alimentarea buncărului se realizează săptămânal, în funcție de volumul buncărului.

**Reglare optimă a cantității de combustibil.** Dimensiunea redusă a peletilor permite alimentarea cu precizie a combustibilului. Pe de alta parte, alimentarea de aer pentru atingerea unei eficiențe optime de ardere, poate fi reglată destul de ușor, fiindcă, cantitatea combustibilului în camera de ardere este constantă și previzibilă.

**Eficacitatea combustibilului.** Eficacitatea mare de ardere este determinată și prin conținutul de umiditate redusă uniformă în peleți (constant sub



10% în comparație cu 20% până la 60% conținut de umiditate în cazul lemnelor tăiate). Umiditatea redusă, porțiile de combustibil controlate precum

și reglarea precisă a aerului garantează eficacitatea arderii și un nivel destul de scăzut al oxizilor de carbon în gazele emise.

**Tabelul nr. 2 Certificat european de peleți din lemn**

Parametri	Unități de măsură	ENplus-A1	ENplus-A2	EN-B
Diametru	mm	6 (± 1) 8 (± 1)	6 (± 1) 8 (± 1)	6 (± 1) 8 (± 1)
Lungime	mm	15 ≤ L ≤ 40 <sup>1)</sup>	15 ≤ L ≤ 40 <sup>1)</sup>	15 ≤ L ≤ 40 <sup>1)</sup>
Masă hectolitrică	kg / m <sup>2</sup>	≥ 600	≥ 600	≥ 600
Putere calorică	MJ / kg	≥ 16,5-19	≥ 16,3-19	≥ 16,0-19
Umiditate	Ma .-%	≤ 10	≤ 10	≤ 10
Praf	Ma .-%	≤ 1 <sup>3)</sup>	≤ 1 <sup>3)</sup>	≤ 1 <sup>3)</sup>
Rezistență mecanică	Ma .-%	≥ 97,5 <sup>4)</sup>	≥ 97,5 <sup>4)</sup>	≥ 96,5 <sup>4)</sup>
Cenușă	Ma .-% <sup>2)</sup>	≤ 0,7	≤ 1,5	≤ 3,5
Punct de topire cenușă	°C	≥ 1200	≥ 1100	-
Conținut de clor	Ma .-% <sup>2)</sup>	≤ 0,02	≤ 0,02	≤ 0,03
Conținut de sulf	Ma .-% <sup>2)</sup>	≤ 0,03	≤ 0,03	≤ 0,04
Conținut de azot	Ma .-% <sup>2)</sup>	≤ 0,3	≤ 0,3	≤ 1,0
Conținut de cupru	mg / kg <sup>2)</sup>	≤ 10	≤ 10	≤ 10
Conținut de crom	mg / kg <sup>2)</sup>	≤ 10	≤ 10	≤ 10
Conținut de arsen	mg / kg <sup>2)</sup>	≤ 1,0	≤ 1,0	≤ 1,0
Conținut de cadmiu	mg / kg <sup>2)</sup>	≤ 0,5	≤ 0,5	≤ 0,5
Conținut de mercur	mg / kg <sup>2)</sup>	≤ 0,1	≤ 0,1	≤ 0,1
Conținut de plumb	mg / kg <sup>2)</sup>	≤ 10	≤ 10	≤ 10
Conținut de nichel	mg / kg <sup>2)</sup>	≤ 10	≤ 10	≤ 10
Conținut de zinc	mg / kg <sup>2)</sup>	≤ 100	≤ 100	≤ 100

<sup>1)</sup> nu mai mult de 1% din peleți poate depăși lungimea de 40 mm, lungime maximă 45 mm;

<sup>2)</sup> masă uscată;

<sup>3)</sup> particule <3.15 mm, praf fin, înainte de predarea bunurilor;

<sup>4)</sup> pentru măsurări cu Lignotester valoarea limită admisă ≥ 97,7 %.



La achiziționarea peleților, cereți declarația de conformitate și certificat de la un laborator acreditat, asigura-ți vă, că, combustibilul corespunde cerințelor menționate în instrucțiune. La achiziționarea unui număr mare de peleți (spre exemplu, cantitatea, necesară pentru un sezon de încălzire), cereți de la furnizor informații concrete și exacte despre modul de depozitare a peleților.

Recomandăm peleți cu diametrul de 6 - 8 mm., densitate 600 - 750 kg/m<sup>3</sup> putere calorică 4,7 - 5,5 kWh/kg. Conținut de praf – nu mai mult de 1% și umiditate de până la 8%, EN ISO 17225-2:2014.

Densitatea optimă a peleților, care garantează calitatea acestora, este în intervalul între 605-700 kg pentru m<sup>3</sup>.

Umiditatea peleților nu trebuie să depășească 10%. Asigurați-vă, că depozitați combustibilul la un loc uscat și cu ventilație bună.

Cantitatea optimă de cenușă în peleți este de ≤ 1%. Aceasta cantitate asigură necesitate mai redusă de

curățare a arzătorului.

În tabelul următor veți găsi parametrii, pe care recomandăm să le luați la cunoștință, când alegeți combustibilul pentru arzătorul Dvs. **Pell**.

În tabelul următor veți găsi parametrii, pe care recomandăm să le luați la cunoștință, când alegeți combustibilul pentru arzătorul Dvs. **Pell**

#### 4. TRANSPORTAREA ARZĂTORULUI

La încărcare, transportate și descărcare a produsului trebuie să utilizați mijloacele potrivite de siguranță, în conformitate cu Directiva 2006/42/CE. Este necesar ca produsul să fie în ambalajul original, fiind respectate indicațiile pe etichetă – a se feri de condiții meteo nefavorabile (zăpadă, ploaie și praf), de șoc prin zguduire, lovituri ori alte activități, care ar putea cauza defecțiuni. În caz de funcționare incorectă a ventilatorului ori a motorului (zgomot, frecare) ori în caz de defecțiune a unui element tehnologic complex, spre exemplu ecran LCD nefuncțional, luați legătura

cu cel mai apropiat service autorizat de reparații și întreținere.

-Dimensiunile de gabarit ale ambalajului arzătorului: 450x350x750 mm

-Dimensiunile de gabarit ale ambalajului șnecului: 260x120x1700 mm

## 5. LIVRAREA ARZĂTORULUI

- La livrare, verificați integritatea ambalajului.
- Verificați dacă v-au fost livrate toate componentele.

Livrarea arzătorului, include (vezi schema 3):

- 1) Arzător.
- 2) Tub de alimentare.
- 3) Vătrai
- 4) Șnec
- 5) Instrucții de montaj și exploatare.
- 7) Cartea de service și Cartea de garanție.

Dacă descoperiți ca unul din componente lipsește, adresați-va furnizorului dumneavoastră.

### schema 3. Elemente de livrare a arzătorului Pell

## 6. DEPOZITAREA ARZĂTORULUI

Arzătoarele Pell trebuie depozitate în încăperi uscate și bine ventilate. Arzătoarele și mecanismele de alimentare NU trebuie depozitate împreună cu fertilizatori, acizi, chimicale etc. care le-ar putea dăuna. Temperatura recomandabilă de depozitare este în intervalul + 5°C până la + 40°C. Umiditatea relativă recomandabilă a aerului – sub 70%. La depozitare, produsele trebuie amplasate pe paleți, la maxim de două nivele, în ambalajele originale. Termenul de depozitare a produselor nu trebuie să depășească 2 ani de zile din data producției. Este recomandat, că arzătorul să fie testat înainte de montare. Calitatea și siguranța arzătorului trebuie confirmate cu ajutorul unui test, menționat în Cartea de garanție.

## 7. MONTAREA ARZĂTORULUI

**Montarea, instalația și reglarea arzătorului, trebuie făcute de către un specialist autorizat în acest scop.**

**Instalatorul se obliga sa indice utilizatorului instalației, distantele minime ce trebuie respectate fata de materialele si lichidele inflamabile.**

Recomandăm, că arzătorul de peleți Pell să fie montată la cazane, având camere de ardere cu următoarele dimensiuni:

Tabel 3

	Pell 25	Pell 40	Pell 70	Pell 90	Pell 150
A	250	350	350	500	500
B	390	450	550	750	800
C	250	450	450	500	500

### Schema 4. Montarea arzătorului Pell la camera de ardere

## 7.1. Legarea arzătorului la buncăr și șnec

-Luați tubul de alimentare flexibil (din setul șnecului). Ficați o parte din tub la partea de sus a șnecului, folosind o scoabă.

-Celălalt capăt fixați la tubul de alimentare, folosind o scoabă.

-Nu uitați - șnecul trebuie montat la 45°, în funcție de orizontala pământului.

-umpleți buncărul cu combustibil (vezi Tabel 2 pentru parametrii combustibilului utilizat)

-Legați cablul de alimentare a șnecului (ștecher) la arzător, folosind contactul desemnat (șuco), legat în partea stângă a arzătorului.

### Schema 5. Arzător Pell montat la cazan WBS

1. Cazan WBS;
2. Arzător Pell;
3. Tub flexibil;
4. Șnec;
5. Buncăr pentru peleți.

## 7.2. Legarea arzătorului cu rețeaua electrică



**Se face de către un specialist/ service autorizat în acest scop.**



### ATENȚIE! ȘOC ELECTRIC!

-Înainte să deschideți dispozitivul: opriți tensiunea și asigurați echipamentul împotriva unei reconectări accidentale.

-Respectați instrucțiunile de instalare.



**În mod obligatoriu asigurați alimentarea suplimentară cu energie electrică – generator cu tensiunea respectivă! (vezi p. 12.3)**

Pentru a pune în funcțiune arzătorul de peleți Pell trebuie să-l legați la rețeaua de transport electricitate de 220V / 50Hz prin ștecher (lungime 3 metri, legat la arzător).

Realizați o legătură fermă cu rețeaua electrică, care să corespundă reglementărilor locale.

### schema 6. Schema electrică de legare a dispozitivelor interne/senzori la arzător

### schema 7. Schema electrică de legare la dispozitive externe / senzori la arzător

### Legendă /Schema 6 și 7/

#### Întrări

##### Grup 1

RT	Termostat de cameră
PS	Senzor foto
RB	Senzor de temperatură în partea superioară a tamponului
B	Un senzor de temperatura apei

##### Grup 2

WH	Senzor apă caldă menajeră
PT	senzor de temperatură în partea inferioară a tamponului
OD	Reverse firing sensor

#### Leșiri

FM	Ventilator principal
FSG	Ventilator gaze arse
SF	Șnec rezervor
SB	Șnec arzător
PH	Pompă de încălzire
PWH	Pompă BHW
IGN	Încălzitor
FC	Curățare ventilator

### 7.3. Probleme posibile și prevenirea acestora

Tabel 4.

Defectare	Cauză	Eliminare
1. Temperatura în cazanul, în care este montat arzătorul este mică. Nu poate atinge un regim termic normal 65° - 85°C	1.1. Măsurare nepotrivită și/sau combinație a dispozitivelor de încălzire 2.1. Setare precară a relației combustibil – aer în controlerul arzătorului	1.1. Consultați-vă imediat cu instalatorul Dvs. privind problema respectivă. Montați pe ieșirea de scurgere Y robinetul ПИК, inclus în set. 2.1. Adresați-vă instalatorului. Este necesar să faceți setările corecte ale arzătorului cu ajutorul unui test de gaze
2. Eliminarea a peleților nearși în camera de ardere a cazanului	2.2. Calitate precară a peleților utilizați (cu o lungime mai mică față de indicații)	2.2. În mod obligatoriu folosiți combustibil, corespunzător cerințelor indicate în instrucțiune.
3. Formare de zgură și adaosuri ignifuge în corpul arzătorului.	3.1. Utilizare peleți de calitate precară (cu conținut mare de praf) 3.2. Insuficiență în lucrul sistemului de auto-curățare 3.3. Setare incorectă combustibil – amestec de aer	3.1. Utilizați, în mod obligatoriu, combustibilul, care corespunde cerințelor, indicate în instrucțiuni. 3.2. Măriți numărul aprinderilor sistemului de autocurățire. 3.3. Setări cu analizator de gaze
4. Fum în buncărul de peleți	4.1. Tiraj precar în coșul cazanului ori rezistență internă mare a camerei de ardere a cazanului 4.2. Blocaj al camerei de ardere a arzătorului în urma depunerilor materialelor ignifuge 4.3. Setări precare combustibil – amestec de aer	4.1. Consultați-vă îndată cu instalatorul Dvs. privind problema apărută. 4.2. Este necesară curățarea camerei de ardere cu perie 4.3. Setări cu analizator de gaze
5. Flacără instabilă (senzorul foto detectează >180 unități, la puterea maximă de lucru)	5.1. Blocaj al camerei de ardere a arzătorului în urma depunerilor materialelor ignifuge 5.2. Murdărirea senzorului foto cu praf 5.3. Setări precare combustibil – amestec de aer	5.1. Este necesară curățarea camerei de ardere a arzătorului cu perie 5.2. Este necesară curățarea senzorului foto. În instrucțiune este menționată modalitatea de curățare. 5.3. Setări cu analizator de gaze
6. Temperatură mare a cazanului. Controlerul nu lucrează.	6.1. Eșurări în rețeaua electrică 6.2. Oprirea curentului.	În mod obligatoriu asigurați alimentare suplimentară cu electricitate – generator cu puterea respectivă! (vezi p. 11.3)

## 8. EXPLOATAREA ARZĂTORULUI

### 8.1. Aprindere.

În urma aprinderii arzătorului, prin blocul de control, șneclul principal de alimentare va transporta o cantitate precisă din combustibil, din buncărul pentru peleți, spre arzător. Aceasta cantitate de peleți este setată de către instalator și depinde de caracteristicile combustibilului. Cantitatea de peleți furnizată este transportată de către șneclul de transport, montat în arzător, până la camera de ardere, unde se va aprinde prin aerul încălzit.

### 8.2. Ardere.

Procesul de ardere se realizează în camera de ardere, după ce intră în arzător, combustibilul este transportat de către șneclul intern de transport până la camera de ardere a arzătorului, în porțiuni. În așa fel se obține o ardere ritmică și optimă a combustibilului. Puterea flăcării este urmărită de un senzor foto, care monitorizează arderea și furnizează informație spre blocul de control pentru a indica start ori oprire a procesului de ardere. Puterea cu care lucrează arzătorul, este determinată de către perioadele, introduse în prealabil în blocul de control, având în vedere puterea calorică, mărimea și densitatea peletilor.

### 8.3. Sistem de auto-curățare.

Arzătorul de peleți "Pell" dispune de un sistem inovativ de auto-curățare a camerei de ardere. Datorita motorului puternic de curățare, încorporat în carcasa arzătorului, se furnizează aer cu putere și debit mare, care curăță toate resturile – scrum, adaosuri ignifuge etc. din camera de ardere a cazanului. Aceste perioade de auto-curățare durează mai puțin de câteva secunde, ele putând fi reglate suplimentar, repetabilitatea acestora de asemenea, în funcție de încărcarea arzătorului.

### 8.4. Installer prescriptions regarding burner servicing and maintenance

Before the heating season it is mandatory to check up and clean the burner and its components.

It is mandatory to clean up the combustion chamber of burner using the scraper brush from the maintenance kit. In case of combustion chamber orifices clogged by non-combustive material, those should be released using a bodkin. Clean thoroughly the inner combustion chamber using the scraper brush to remove all deposits on the metal surface. Use a vacuum cleaner to remove all sand and ashes from inside the combustion chamber. Check integrity of gasket between outer combustion chamber and closing hatch, replace if compromised.

**It is mandatory to clean dust off main fan and controller board**

### 8.5. Recomandări importante pentru o exploatare corectă și de lungă durată a arzătorului

- La montarea și instalarea arzătorului, respectați cerințele acestei instrucții.
- Utilizați numai combustibilul, recomandat în prezenta instrucție.
- Curățați în mod regulat arzătorul, demontând-o din cazan. În funcție de combustibil și setări ale arzătorului, se impune curățare cel puțin o dată pe lună.
- Instruirea pentru deservire, exploatare și întreținere a arzătorului se va realiza de către un instalator ori service autorizat.

 În cazul în care nu se respectă condițiile de montare și exploatare, incluse în cartea de servicii și instrucțiuni ale produsului, garanția nu va mai fi valabilă.

Type of maintenance	Procedure	Duty of:
Weekly	Cleaning of combustion chamber by poker and scraper brush.	User
Monthly	Dismantling of combustion chamber housing (A). Cleaning of combustion chamber by scraper brush and vacuum cleaner. Replacement of gasket if faulty.	User / Installer
Yearly	Full dismantling and cleaning of burner. Replacement of all gaskets (see Diagram 10 in 11.2.)	Installer

*Schema 8. Dismantling of the combustion chamber housing*

## 9. CONTROL PRIN MICROPROCESOR

Verificați dacă rețeaua de alimentare electrică este împământată.

Instalarea trebuie realizată de către un tehnician autorizat.

În timpul furtunilor cu descărcări electrice, opriți dispozitivul, scoțându-l din rețeaua electrică, pentru a preveni șocurile electrice.

### 9.1. Aspectul controlerului. Explicația tastelor și indicatorilor. Ecran LCD:





pe ecranul controlerului se va afișa informația privind regimul respectiv de lucru a echipamentului.

#### Explicația tastelor:

**Tasta F** – buton functional. Se folosește pentru:

- iesirea din meniul respectiv;

- revenirea la ecranul principal;  
 - trecerea arzătorului dintr-o stare în alta;  
**Butonul „Enter”** – se folosește pentru trecerea între diferiți parametri ale ecranului respectiv și pentru corectarea parametrului respectiv.

**Taste „Săgeată de navigare în sus”**  și **„Săgeată de navigare în jos”**  – se vor utiliza pentru modificarea valorii unui parametru anume din meniu, și pentru a trece la pagina următoare meniu. După introducerea butonului valoare de presă corectă „Enter”, pentru a trece la parametrul următor.

### Explicarea indicațiilor de pe ecran:

 Simbol **Autocurățare**. Acest simbol în colțul din dreapta sus arată că cazanul este în mod de autocurățare a sistemului.

 Simbol **Flacăra tăiată** cu o linie – **Stingere**. Acest simbol înseamnă că cazanul este în mod „Stingere” Apare în colțul din dreapta sus al cazanului.

 Simbol **Încălzire centrală /radiator/**. Acest simbol în partea de sus a display-ului arată, că a fost setată prioritate pentru încălzirea instalației de încălzire. (**CH priority**)

 Simbol **Apă caldă menajeră /duș/** Acest simbol este afișat în partea de sus a ecranului. Arată că a fost setată prioritatea pentru încălzirea apei calde menajere /apa caldă menajeră/. După atingerea temperaturii maxime setate a apei calde menajere, pompa ACM se oprește și pornește pompa instalației de încălzire.

 Simbol **Pompe paralele /Parallel pumps/** - duș și radiator. Acest simbol în partea superioară a ecranului arată, că a fost setată prioritate egală a celor două pompe. Acestea funcționează paralel și sunt controlate de către senzorii de temperatură.

 Simbol **Mod de vară/duș și soare/**. Arată, ca este setat „**Mod de vară**” de încălzire. Este activă doar pompa pentru încălzirea apei calde menajere.

 Simbol **Flacăra arzător**. Acest semn în colțul din dreapta sus al ecranului indică, că încălzitorul arzătorului funcționează. Arzătorul este în mod de aprindere și urmează aprinderea cazanului.

 Simbol **Flacăra 3**. Acest simbol înseamnă că cazanul este în mod de funcționare la sarcină maximă. Cazanul funcționează la sarcină maximă.

 Simbol **Flacăra 2**. Acest simbol înseamnă că cazanul este în modul de ardere mijloc. Cazanul funcționează în sarcină parțială.

 Simbol **Flacăra 1**. Acest simbol înseamnă că cazanul este în cel mai scăzut mod de ardere.

Cazanul funcționează la putere minimă.



acest simbol înseamnă că cazanul este în mod „**Întreținere**”.



Mesajul „**Hi**” în locul indicatorului temperaturii în cazan, arată a fost măsurată o temperatură peste **120°C** în corpul cazanului. Se activează alarmă, atât sonoră cât și sub forma de indicație pe ecran. După ce problema este rezolvată puteți să ștergeți alarmă. Funcționarea normală a cazanului va reporni după întreruperea alimentării cu energie a cazanului pentru câteva minute.



**Contactați imediat un instalator/service autorizat, care să inspecteze imediat sistemul.**



Temperatura în cazan este ridicată Afișarea acestor două simboluri în loc de indicatorul temperaturii în cazan înseamnă că temperatura în cazanul a depășit **99°C**



**Contactați imediat un instalator/service autorizat, care să inspecteze imediat sistemul.**



Simbol **Eroare**. Acest simbol în colțul din dreapta sus al ecranului arată că s-a produs o eroare în funcționarea normală a cazanului. De asemenea clipirea acestui simbol este însoțită cu un semnal sonor ușor. Prin butonul „**Enter**” navigați la ecranul în care a apărut eroarea respectivă, ca să fie sfițată în colțul din stângă jos. După corectarea problemei, puteți șterge eroarea de pe ecran, deconectând sursa de alimentare a cazanului pentru câteva secunde, după ce reconectați cazanul.



**Contactați imediat un instalator/service autorizat, care să inspecteze imediat sistemul.**

### Setări de fabrică alarme/mesaje

<b>BB ALARM</b>	Alarmă ardere inversă (la contact a termostatului deschis la intrare OD)
<b>SENSOR E1</b>	Lipsește senzorul de temperatura a cazanului (intrare B)
<b>SENSOR E2</b>	Scurt circuit a senzorului de temperatura a cazanului (intrare B)
<b>IGNITION FAIL</b>	Aprindere nereușită
<b>DHW E1</b>	Lipsește senzorul de temperatura pe boilerul de ACM (intrare wh)
<b>DHW E2</b>	Scurt circuit a senzorului de temperatura în boilerul de ACM (intrare wh)
<b>CH btm E1</b>	Lipsă senzor de măsurare a temperaturii în partea inferioară a rezervorului tampon (în cazul în care este selectată schemă cu rezervor tampon)

<b>CH btm E2</b>	Scurtcircuit în senzorul de temperatura a gazelor arse în partea inferioară a rezervorului tampon. (în cazul în care este selectată schemă cu rezervor tampon)
<b>CH top E1</b>	Lipsă senzor de măsurare a temperaturii în partea superioară a rezervorului tampon (în cazul în care este selectată schemă cu rezervor tampon)
<b>CH top E2</b>	Scurtcircuit în senzorul de temperatura a gazelor arse în partea superioară a rezervorului tampon. (în cazul în care este selectată schemă cu rezervor tampon)



Simbolul „C” arată că este activat motorul sistemului de atcurătare.



Simbolul „T” indica ca termostatul de camera este pornit.

În regimul „CH only”, la intrarea unui semnal de la termostatul de camera, arzătorul arde la putere maxima timp de 5 minute, după care trece la puterea a 2-a. După încă 5 minute, arzătorul trece la puterea 1, iar după încă 5 minute, trece în regimul Suspend. Dacă dispare semnalul de la termostatul de camera, arzătorul se aprinde.

În regim „CH+DHW”. Cu respectarea condiției pentru DHW (apa caldă menajeră) și de intrare a semnalului de la termostatul de camera, arzătorul arde 5 minute, după care trece la puterea a 2-a. După încă 5 minute, arzătorul trece la puterea 1, iar după încă 5 minute, trece în regimul Suspend. Dacă dispare semnalul de la termostatul de camera sau o condiție de DHW nerespectată, arzătorul se aprinde.

La pornirea termostatului de camera **CH pump** se oprește la ambele regimuri (**CH Only**, **CH+CHW**).

În regimul **CH+DHW** la intrarea unui semnal de la termostatul de camera se oprește **CH Pump**. Arzătorul continuă să ardă până la atingerea condiției pentru **DHW** (apa caldă menajeră). În „**Summer Mode**” termostat de cameră nu este activ.

#### Indicatori de lumină pentru:

„pompa instalației de încălzire” -   
 „pompa pentru apă fierbinte, uz casnic” -

## 9.2. Meniul utilizatorului

### 9.2.1. Ecran de ieșire (început) „Standby”

To access the user setup menu hold the „F” for 3-4 sec.

<b>CH Setup</b>	Utilizați sus și în jos săgețile din meniul de configurare <b>CH Setup</b> a selecta temperatura dorită de angajare a pompei de circulație.
<b>Set Temp 55°</b>	

<b>CH Buffer Setup</b>	
<b>On 55</b>	
<b>Off 65°</b>	

Din acest meniu puteți seta temperaturile la care să se pornească și oprească pompa de încălzire a vasului tampon (pompa CH), în cazul în care este selectată schema de încălzire cu vas tampon. În cei doi senzori, care raportează aceste temperaturi, sunt montate în partea superioară și inferioară a vasului tampon (vezi schemele de conectare a cazanului).

<b>DHW Setup</b>	
<b>Set Temp 75°</b>	
<b>Hysteresis 5°</b>	

Din acest meniu puteți seta temperatura în boilerul de temperatura caldă menajeră. Cu butoanele săgeți în sus și în jos și butonul Enter puteți schimba parametrele. Puteți seta temperatura maximă în boilerul, precum și histerezisul la care să se pornească pompa după căderea temperaturii în boilerul.

<b>Set Time</b>	
<b>11:26</b>	

Setare oră.

<b>Set Date</b>	
<b>06-04-2016</b>	

Setare dată.

<b>Contrast 04</b>	

Utilizați sus și în jos tastele săgeată în meniul **Contrast menu** a ajusta nivelul de afișare lumina de fundal **LCD**. Confirmați setările de trecerea la următorul submeniu printr-o singură apăsare a

funcționale cheie F.

<b>Language</b>	
<b>► EN ES CZ</b>	
<b>FR IT</b>	
<b>DE RU</b>	

Alegeti limba cu ajutorul sagetilor de navigare si butonul „Enter”.

<b>Standby</b>	
<b>t=85°</b>	<b>23°</b>
<b>08 22</b>	

Arzătorul este în stare de stand-by.

Pe ecran sunt indicate:

- **Temperatura cazanului (23 grade)**, ora și prin tasta Enter

se poate răsfoi prin meniul rapid (jos, stânga), în care, numai vizual, se pot observa:

**t = 85°** - Temperatura maximă setată t=85°;

**t<sub>DHW</sub> = 42°** - Parametrul t<sub>DHW</sub> afișează temperatura în boilerul de apă caldă menajeră (DHW);

**t<sub>CH</sub> = 77°/70°** - Parametrul t<sub>CH</sub> indică top and

bottom buffer temperature (visualized only in Buffer mode);

**0**

- Iluminare în arzător (în intervalul de la 0 ÷ 190);

**No Errors** - Condiția arzătorului (dacă are greșeli raportate sau nu);

**06-04-2016** - Data curentă..

### 9.2.2. Pornirea arzătorului „Switch mode“

**Switch Mode**  
**Standby**  
✓ **Auto**

Pornirea arzătorului. După apăsarea butonului „F” și cu săgețile de navigare se alege meniul „Auto”. Prin apăsarea butonului „F” treceți la următoarea pagina a meniului.

**Select Mode**

**CH + DHW**  
✓ **CH only**  
**Summer Mode**

Setarea modului de lucru de prioritate a arzătorului prin „săgețile de navigație”

- **CH + DHW** – În acest mod sunt active ambele pompe sistemului de încălzire și apă caldă menajeră
- **CH only** – În acest mod de lucru este activă numai pompa de încălzire a sistemului de încălzire (**CH-pump**). În acest mod cazanul poate fi controlat de un termostat de cameră sau să fie controlat după temperatura vasului tampon conectat la el (în funcție de schema de conectare)
- **Summer Mode** – Mod de lucru de vară. Aici arzătorul funcționează doar pentru încălzirea apei calde menajere. Prin săgețile de navigație alegeți opțiunea dorită. Cu butonul „Enter” treceți la următoarea pagina a meniului.

**Select Mode**

✓ **CH + DHW**  
**CH only**  
**Summer Mode**

În cazul în care ați ales opțiunea (**CH+DHW**). După confirmarea comenzii cu butonul **F** treceți către următorul meniu.

**DHW On/Off Time**

**06:00 / 11:50**  
 **00:00 / 00:00**  
 **00:00 / 00:00**

Din acest meniu puteți seta diferite intervale de timp în timpul zilei în care doriți să se activeze pompa pentru apa caldă menajera. Se setează prin apăsarea butoanelor cu săgeți în sus și jos și butonul Enter marcați prin bifare ce fusuri orare să fie active și setați ora și minutele. În cazul în care nu bifați nimic,

controlerul va menține temperatura apei calde menajere și după care va porni pompa de încălzire.

### 9.2.3. Oprirea arzătorului „Standby“

**Switch Mode**  
✓ **Standby**  
**Auto**

Prin apăsarea tastei „F” veți accesa meniul principal și prin săgețile de navigare puteți selecta meniul „Standby” și îl veți putea confirma prin tasta „F”. Arzătorul va trece în regim de stingere.

## 10. CONDIȚII DE GARANȚIE

Condițiile de garanție sunt descrise în Cartea de service, anexă setului.



## 11. CARACTERISTICI TEHNICE PELEȚI PELL

### 11.1. Elementele arzătorului de peleți PELL

*Schema 9. Elementele arzătorului Pell*

- |   |                               |
|---|-------------------------------|
| 1. Arzător de peleți Pell;                        | 6. Tub de alimentare;         |
| 2. Tub flexibil;                                  | 7. Corp al arzătorului;       |
| 3. Motor electric pentru șnecul de combustibil;   | 8. Corp al camerei de ardere; |
| 4. Șnec pentru alimentare automatizată de peleți; | 9. Cameră de ardere;          |
| 5. Control prin microprocesor;                    | 10. Sistem de auto-curățare;  |

### 11.2. Piese de schimb ale arzătorului de peleți Pell

*Schema 10. Piese de schimb ale arzătorului de peleți Pell*

**Tabel 5**

No	Număr de înregistrare	Pell 25	Pell 40	Pell 70	Pell 90	Pell 150
1	82801300000002	x				
1	89081300000016					
1	82801300000003		x			
1	82801300000005			x		
1	82801300000007					x
2	82801300000001	x				
2	89091300000032					
2	82801300000004		x			
2	82801300000006			x		
2	82801300000008					x
3	89801300000006	x				
3	89081300000020					
3	89801300000024		x	x		
3	89801300000037					x
4	89800000000005	x	x	x		
4	89800000000011					x
5	89801381000001	x				
5	89801381000002		x	x		
5	89081300000023				x	
5	89801381000003					x
6	78801100000001	x	x	x		x
7	83801200000001	x	x	x		
7	83801200000009					x
8	32800032000001	x				
8	32800032000007		x	x		
8	32800032000017					x
9	89080000000006	x	x	x		x
10	89801200000006	x	x	x		x
11	89800000000004	x	x	x		
11	89801300000046					x
12	32590000000092	x	x	x		x
13	89080000000007	x	x	x		
13	89080000000013					x
14	32640000000002	x				
14	32640000000003		x			
14	32640032000017			x		
14	32640032000020					x
15	32800000000006	x(C130)	x(C130)	x(C130)		x(C130)
16	32390031000011	x	x	x	x	x

**11.3. Parametri tehnici**
**Tabel 6**

		Pell 25	Pell 40	Pell 70	Pell 90	Pell 150
Putere nominala kW		25	40	70	90	150
Min / Max. putere KW		5÷25	10÷40	15÷70	30÷90	50÷150
Putere consumată:	Mod de ardere-Up W	~ 400	~ 400	~ 400	~ 400	~ 400
	mod de opera W	~ 60÷70	~ 60÷70	~ 70÷110	~ 70÷110	~ 70÷110
Mod de auto-curățare W		~ 1300	~ 1300	~ 1300	~ 1300	~ 1300
Alimentare electrică V/Hz		~230/50	~230/50	~230/50	~230/50	~230/ 50
Combustibil recomandat		Peleți de lemn, ø 6÷8 / ENplus-A1, ENplus-A2, EN-B/				
Dimensiuni de gabarite	Înălțime H mm	575	575	575	575	650
	Lățime L / Adancime D mm	615/245	700/300	750/350	750/350	750/350
Dimensiune minimă recomandată a camerei de ardere cazan	Înălțime mm	250	350	350	500	500
	Lățime mm	250	450	450	500	500
	Adancime mm	390	550	600	600	800
Tiraj necesar al coșului Pa		25	27	30	32	40
Set de legare la cazan		✓	✓	✓	✓	✓
Setare putere		✓	✓	✓	✓	✓
Eficacitate proces de ardere %		96	96	96	96	96
Căldură emisă %		92	92	92	92	92
Greutate arzător kg		17	23	26	28	32
Corp arzător	Lungime A, mm	390	390	390	390	390
	Lățime B, mm	245	245	245	245	330
	Înălțime C, mm	360	360	360	360	410
Corp cameră de ardere	Diametru D, mm	140	170	170	170	210
	Lungime E, mm	220	300	340	340	340
Tub de alimentare	Diametru G, mm	60	60	60	60	60
	Lungime I, mm	250	250	250	250	250
Sistem de auto-curățare P		✓	✓	✓	✓	✓
Control prin microprocesor încorporat U		✓	✓	✓	✓	✓
Flacăra arzător, lungime* F, mm		750	1000	1500	1600	2000
Șnec furnizare combustibil	Diametru M, mm	75	75	75	75	75
	Lungime	1500	1500	1500	1500	1500
Tub flexibil	Diametru N, mm	60	60	60	60	60
	Lungime	700	700	700	700	700
Greutate șnec kg		6	6	6	6	6

\* Lungimea flacăra arzătorului este de aproximativ. Depinde de setările din proiectul de putere, viteza ventilatorului și a coșului de fum

**Schema 11. Dimensions of pellet burner Pell**

## 12. RECICLAREA ȘI ARUNCARE

Predați restul materialului de ambalat la prelucrare, conform dispozitivelor și cerințelor locale.

La sfârșitul perioadei de funcționare a fiecărui produs, componentele acestuia trebuie aruncate conform cerințelor normative.

Conform Directivei 2002/96/EO referitoare la dispozitivele electrice și electronice, acestea trebuie aruncate în afara depourilor de gunoi menajer. Ele trebuie predade pentru a fi prelucrate unei întreprinderi autorizate, care să corespundă cerințelor de păstrarea mendiului înconjurător.

Dispozitivele vechi trebuie să se colecteze separat de

restul deșeurilor de reciclat, care conțin substanțe ce influențează rău sănătatea și mediul înconjurător.

Piese din metal, precum și cele care nu sunt din metal, se vând organizațiilor licențiate pentru colectarea deșeurilor metalice și nemetalice destinate reciclării. Acestea nu se tratează ca fiind deșuri casnice.





1

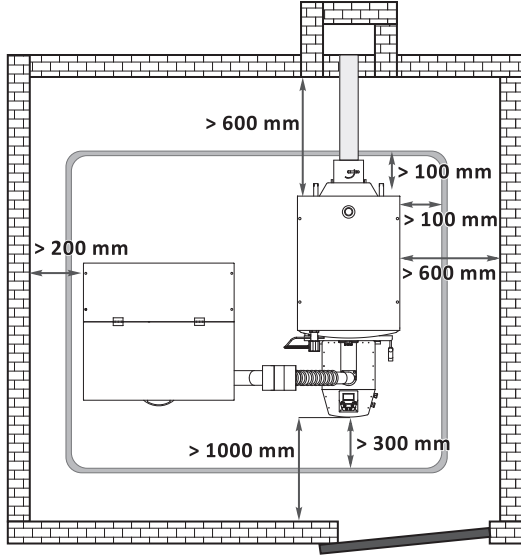

2

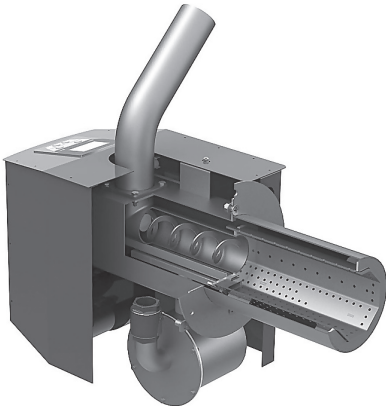

3

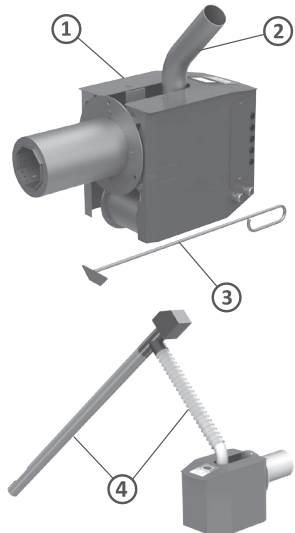

4

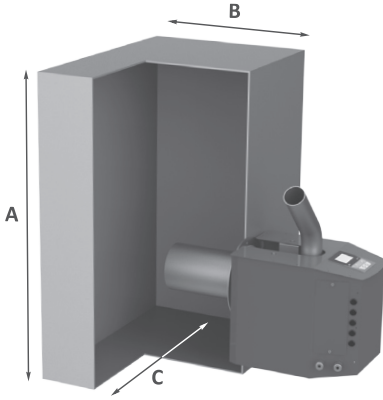

5

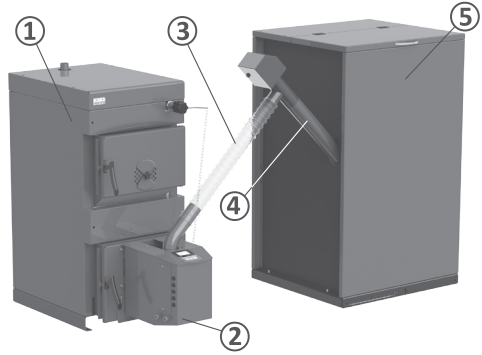

6

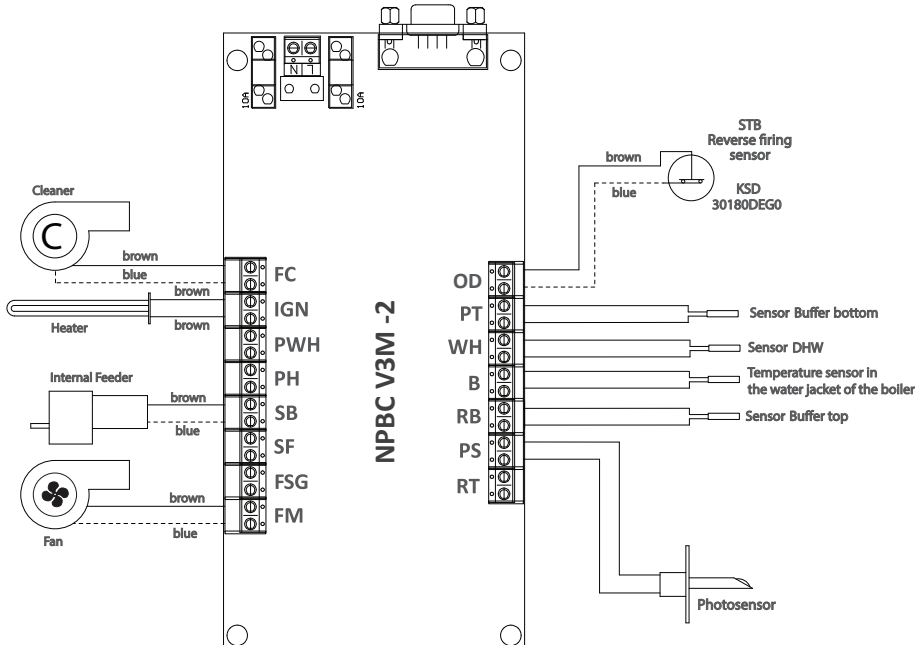



9

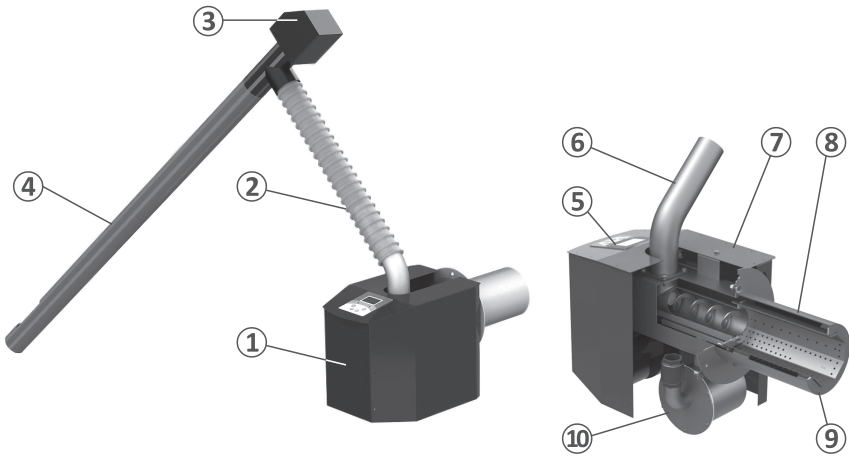

10

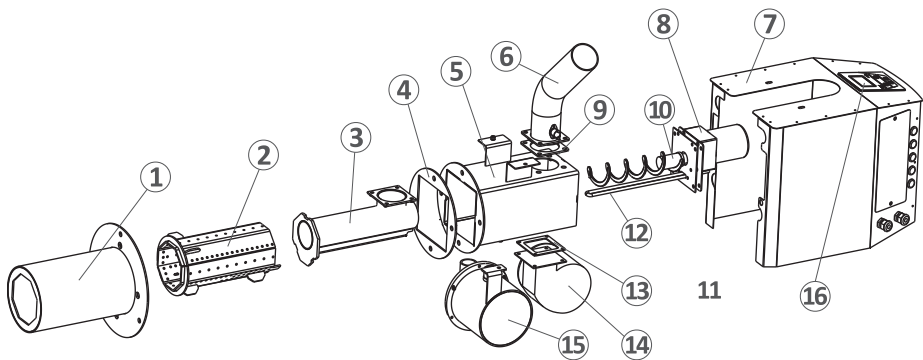



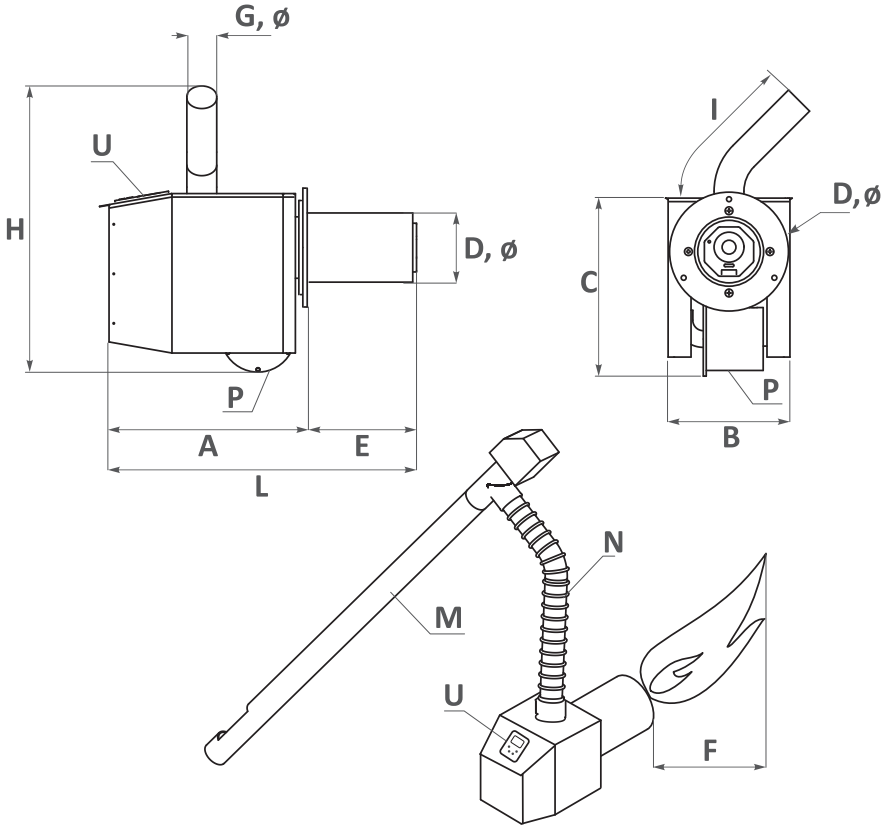





# **NES Ltd.** **new energy systems**

12 Madara Blvd.,  
9700 Shumen, Bulgaria  
t: +359 54 874 555  
f: +359 54 874 556  
e-mail: [ftrade@sunsystem.bg](mailto:ftrade@sunsystem.bg)

13 Chelopeshko Shose Str,  
1839 Sofia, Bulgaria  
t: +359 2 903 97 80  
f: +359 54 874 556  
e-mail: [sales@sunsystem.bg](mailto:sales@sunsystem.bg)

[www.sunsystem.bg](http://www.sunsystem.bg)