

**DAIKIN**

DAIKIN ROOM AIR CONDITIONER

# РЪКОВОДСТВО ЗА ЕКСПЛОАТАЦИЯ



**INVERTER**

Наслаждавайте се на комфорт  
през цялата година.

## МОДЕЛИ

**R410A**

FTX20K2V1B

FTX25K2V1B

FTX35K2V1B

FTX50K2V1B

FTX60K2V1B

FTX71K2V1B

**R32**

FTXP20K2V1B

FTXP25K2V1B

FTXP35K2V1B

FTXP20K3V1B

FTXP25K3V1B

FTXP35K3V1B

FTXP50K3V1B

FTXP60K3V1B

FTXP71K3V1B

# Характеристики

## Повишен комфорт и икономия на енергия



### КОМФОРТНА ВЪЗДУШНА СТРУЯ

Посоката на въздушната струя е нагоре в режим ОХЛАЖДАНЕ и надолу в режим ОТОПЛЕНИЕ. Тази функция не допуска студената или горещата струя въздух да духа директно върху тялото ви. ▶стр. 14



### ИКОНОМИЧЕН РЕЖИМ (ECONO)

Тази функция позволява ефективна работа чрез ограничаване на максималния разход на енергия. Ползена е, когато използвате едновременно климатика и други електрически устройства на обща електрическа верига. ▶стр. 15



# Съдържание





## ■ Прочетете преди употреба

Предпазни мерки .....	3
Наименования на частите .....	5
Подготовка преди работа .....	9

## ■ Основна употреба

 Режим АВТОМАТ. · ОХЛАЖДАНЕ · ИЗСУШАВАНЕ · ОТОПЛЕНИЕ · САМО ВЕНТИЛАТОР .....	10
 Регулиране на силата на въздушната струя .....	12
 Регулиране на посоката на въздушната струя .....	13

## ■ Полезни функции

 Работа в режим КОМФОРТНА ВЪЗДУШНА СТРУЯ .....	14
 Работа в режим ПОВИШЕНА МОЩНОСТ .....	14
 Режим ИКОНОМИЧНА РАБОТА .....	15

## ■ Работа на ТАЙМЕРА

 Работа с ТАЙМЕР ВКЛ./ИЗКЛ. ....	16
--	----

## ■ Многокомпонентна връзка

Бележка за мултисистема .....	18
-------------------------------	----

## ■ Поддръжка

Поддръжка и почистване .....	20
------------------------------	----

## ■ Когато възникне необходимост

ЧЗВ .....	27
Отстраняване на неизправности .....	28

Текстът на английски език е оригиналната инструкция.  
Текстовете на останалите езици са преводи на оригиналните инструкции.

# Предпазни мерки



Прочетете внимателно предпазните мерки в настоящото ръководство, преди да пристъпите към използване на модула.



Моделите FTXP са напълнени с хладилен агент R32.

- Дръжте настоящото ръководство на място, където операторът може лесно да го намери.
- Прочетете внимателно предпазните мерки в настоящото ръководство, преди да пристъпите към използване на модула.
- Този уред е предназначен за употреба от опитни или обучени потребители в магазини, в леката промишленост или във ферми, или за търговска и битова употреба от неспециалисти.
- Нивото на звуковото налягане е под 70 dB (A).
- Предпазни мерки, описани в настоящото ръководство, са класифицирани като ПРЕДУПРЕЖДЕНИЕ и ВНИМАНИЕ.
- И двете групи съдържат важна информация за безопасността. Спазвайте стриктно и безусловно всички предпазни мерки.



## ПРЕДУПРЕЖДЕНИЕ

Ако тези инструкции не се спазват точно, това може да доведе до телесна повреда или загуба на човешки живот.



## ВНИМАНИЕ

Ако тези инструкции не се спазват точно, това може да доведе до имуществовни щети или телесна повреда, които могат да бъдат сериозни в зависимост от обстоятелствата.



Никога не опитвайте.



Задължително спазвайте инструкциите.



Задължително направете заземяване.

- След като го прочетете, запазете ръководството на удобно място за справки при необходимост. Ако оборудването се прехвърли на нов потребител, не забравяйте да му предадете и ръководството.



## ПРЕДУПРЕЖДЕНИЕ



- Уредът трябва да се съхранява в помещение без постоянно работещи източници на запалване (например: открити пламъци, работещ с газ уред или работещ електрически нагревател).
- За да се избегне пожар, експлозия или нараняване, не работете с модула при установяване на наличие на вредни (напр. запалими или корозивни) газове.
- Имайте предвид, че продължителното, директно излагане на въздействието на студен или топъл въздух от климатика, или на твърде горещ или твърде студен въздух, може да бъде вредно за вашето физическо състояние и здраве.
- Не поставяйте предмети, включително пръчки, пръстите си и т.н., в отворите за приток или отвеждане на въздух. Това може да причини повреда на продукта или телесна повреда в резултат на контакта с въртящите се с голяма скорост вентилаторни перки на климатика.
- Не се опитвайте да ремонтирате, разглобявате, монтирате повторно или модифицирате климатика сами, тъй като това може да доведе до изтичане на вода, токови удари или опасност от пожар.
- Не използвайте запални спрей в близост до климатика, тъй като това може да предизвика пожар.
- При монтаж, преместване или ремонт не използвайте хладилен агент, различен от посочения върху външното тяло (R410A/R32). Използването на други хладилни агенти може да предизвика нарушение на работата или повреда на модула и наранявания.
- За да избегнете токови удари, не работете с мокри ръце.
- Не мийте климатика с вода, тъй като това може да предизвика токови удари или пожар.
- Не поставяйте съдове с вода (вази и др.) над модула, тъй като това може да доведе до токови удари или пожар.



- Внимавайте за пожар в случай на утечка на хладилен агент. Ако климатикът не работи както трябва, т.е. не произвежда студен или топъл въздух, причината би могла да е утечка на хладилен агент. Обърнете се към вашата доставчик за съдействие. Хладилният агент вътре в климатика е безопасен и обикновено не изтича. Все пак, в случай на утечка, контактът с открит пламък, нагревателен уред или готварска печка може да доведе до образуването на вреден газ. Не използвайте повече климатика, докато квалифициран сервизен техник не потвърди, че утечката е била отстранена.
- Не се опитвайте да ремонтирате климатика сами. Неправилният ремонт може да доведе до изтичане на вода, токови удари или пожар. Моля, свържете се с вашия доставчик или с квалифициран персонал за извършване на монтажа и поддръжката.
- Когато климатикът не работи изправно (изпуска миризма на изгоряло и т.н.), изключете електрозахранването към модула и се свържете с вашия местен дилър. Продължителната работа при такива обстоятелства може да доведе до неизправност, токови удари или опасности от пожар.
- Не забравяйте да инсталирате прекъсвач, управляван от утечен ток. Ако не бъде инсталиран прекъсвачът, управляван от утечен ток, това може да причини токови удари или пожар.



- Никога не забравяйте да заземите модула. Не заземявайте климатика към водопроводна или газопроводна тръба, мълниевод или проводник за заземяване на телефон. Неправилното заземяване може да причини токови удари.



## ВНИМАНИЕ

- Не използвайте климатика за цели, различни от онези, за които е предназначен. Не използвайте климатика за охлаждане на прецизни уреди, храна, растения, животни или произведения на изкуството, тъй като това може да окаже неблагоприятно въздействие върху работата, качеството и/или дълголетието на въпросния предмет.

## Предпазни мерки



- Не излагайте растения или животни на директната въздушна струя от климатика, тъй като това може да причини неблагоприятни последици.
- Не поставяйте уреди, които произвеждат открити пламъци, на места, изложени на въздушния поток от модула, тъй като това може да влоши горенето на горелката.
- Не запущвайте отворите за приток или отвеждане на въздуха. Нарушеният въздушен поток може да доведе до влошени работни характеристики или повреда.
- Не сядайте върху външното тяло, не поставяйте предмети върху него и не го дърпайте. Това може да причини инциденти като падане или преобръщане, което да доведе до нараняване, неизправност или повреда на продукта.
- Не поставяйте предмети, които са податливи на влага, непосредствено под вътрешното или външното тяло. При определени условия кондензът върху главния модул или тръбите на хладилния агент, мръсотията по въздушния филтър или блокирането на оттичането могат да причинят прокапване, водещо до замърсяване или неизправност на съответната част.
- След продължително използване, проверете закрепването и стойката на уреда за евентуални повреди. Ако повредите не бъдат отстранени, модулет може да падне и да причини нараняване.
- За да избегнете нараняване, не докосвайте отвора за приток на въздух или алуминиевите ребра на вътрешното или на външното тяло.
- Уредът не е предназначен за използване от малки деца или от хора с увреждания без надзор. Това може да доведе до нарушение на телесните функции и до увреждане на здравето.
- Този уред може да се използва от деца на възраст от 8 години и по-големи и от лица с намалени физически, сетивни или умствени възможности, или липса на опит и знания само ако са под надзор или са получили инструкции за безопасна употреба на уреда и разбират свързаните с него опасности.
- Децата не трябва да си играят с уреда.
- Почистването и поддръжката от потребителя не трябва да се извършва от деца без надзор.
- Избягвайте удари по вътрешното или външното тяло, защото те могат да доведат до повреди.
- Не поставяйте запалими предмети, като например аерозолни контейнери, на разстояние по-малко от 1 m от отвора за отвеждане на въздуха. Аерозолните опаковки може да експлодират в резултат от изпускания от вътрешното или външното тяло горещ въздух.
- Не допускате домашните любимци да уринират върху климатика. Уринирането върху климатика може да причини токови удари или пожар.
- Не мийте климатика с вода, тъй като това може да предизвика токови удари или пожар.
- Не поставяйте съдове с вода (вази и др.) над модула, тъй като това може да доведе до токови удари или пожар.



- За да се избегне недостиг на кислород, осигурете адекватно проветряване на помещението, ако съвместно с климатика се използва оборудване с открит пламък.
- Преди почистване спрете работата на модула, изключете мрежовия прекъсвач или извадете щепсела от захранващото гнездо. В противен случай е възможен токов удар и нараняване.
- Свързвайте климатика само към указания източник на електрозахранване. Използването на източници на електрозахранване, различни от указаните, може да причини токови удари, прегряване и пожар.
- Разположете дренажния маркуч така, че да осигурите безпрепятствено оттичане. Непълното оттичане може да причини навлажняване на сградата, мебелите и т.н.
- Не поставяйте предмети в непосредствена близост до външното тяло и не оставяйте листа или други отпадъци да се натрупват около тялото. Листата привличат дребни животни и насекоми, които могат да попаднат в уреда. Веднъж попаднали вътре, такива животни може да причинят неизправности, пушек или пожар, когато се допират до електрическите части.
- Не поставяйте предмети около вътрешното тяло.
- Ако го направите, това може да окаже неблагоприятно въздействие върху работата на системата, качеството на продукта и живота на климатика.
- Да се пази от деца, за да се гарантира, че не си играят с уреда.

### Място на монтаж.

- Консултирайте се с доставчика при монтаж на климатика на посочените по-долу места.

- Места с наличие на маслена мъгла, пара или сажди.
- Места със солен въздух, като например крайбрежни области.
- Места, където се генерира сулфиден газ, като например горещи извори.
- Места, където външното тяло може да бъде затрупано от сняг.

- Задължително следвайте посочените по-долу инструкции.

- Вътрешното тяло е на поне 1 m разстояние от телевизори или радиоприемници (модулет може да причини смущения в картината или звука).
- Оттичането от външното тяло трябва да се отведе на място с добър дренаж.

### Помислете за евентуалното безпокойство на съседите от шума.

- За монтажа изберете място, както е описано по-долу.

- Достатъчно стабилно място, за да издържи тежестта на модула, което не усилва работния шум или вибрациите.
- Място, където отделеният от външното тяло въздух или работният шум няма да пречат на съседите.

### Електромонтажни работи.

- За електрозахранването използвайте отделна верига, предназначена само за климатика.

### Преместване на системата.

- Преместването на климатика изисква специализирани познания и умения. Моля, обрнете се към доставчика, ако се налага климатикът да бъде местен.

# Наименования на частите

## Вътрешно тяло

- Възможно е външният вид на вътрешното тяло да се различава при различните модели.

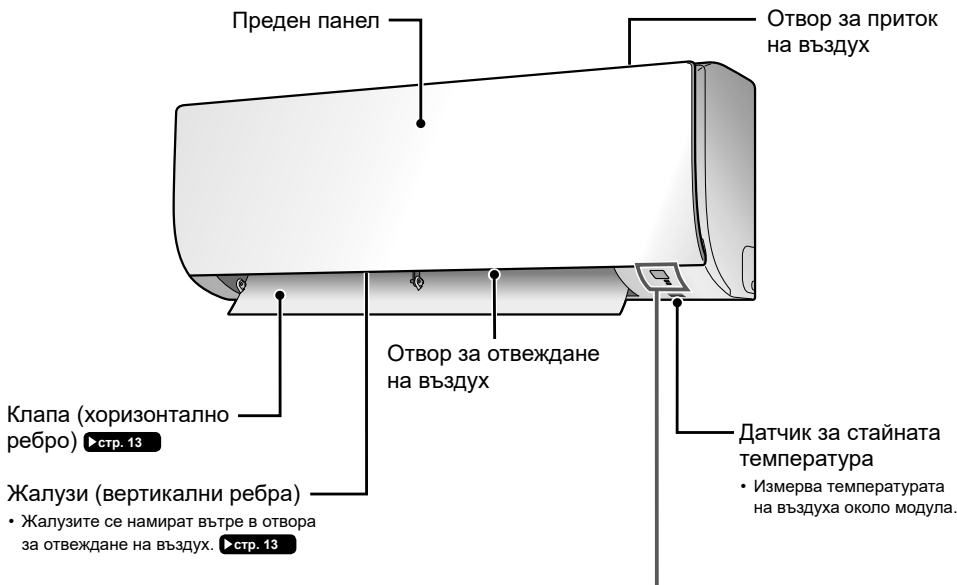

### Дисплей

Приемник на сигнали

- Приема сигнали от дистанционното управление.
- Когато модулет приеме сигнал, ще чуете кратък звук.

Състояние	Тип звуков сигнал
Начало на работа	бийп-бийп
Променена настройка	бийп
Спиране на работа	дълъг бийп

Светлинен индикатор за РАБОТА (зелен)

Светлинен индикатор за ТАЙМЕР (оранжев) ▶ стр. 16, 17

ON/OFF

Превключвател ВКЛ./ИЗКЛ. на вътрешното тяло

- Натиснете този превключвател еднократно за започване на работата. Натиснете отново, за да я спрете.
- За настройката на режима на работа вижте следващата таблица.

Режим	Настройка на температурата	Сила на въздушната струя
АВТОМАТ.	25°C	АВТОМАТ.

- Този превключвател е полезен, когато нямате дистанционно управление.

## Наименования на частите

- FTX20K2V1B / FTX25K2V1B / FTX35K2V1B
- FTXP20K2V1B / FTXP25K2V1B / FTXP35K2V1B
- FTXP20K3V1B / FTXP25K3V1B / FTXP35K3V1B

### ■ Отворете предния панел

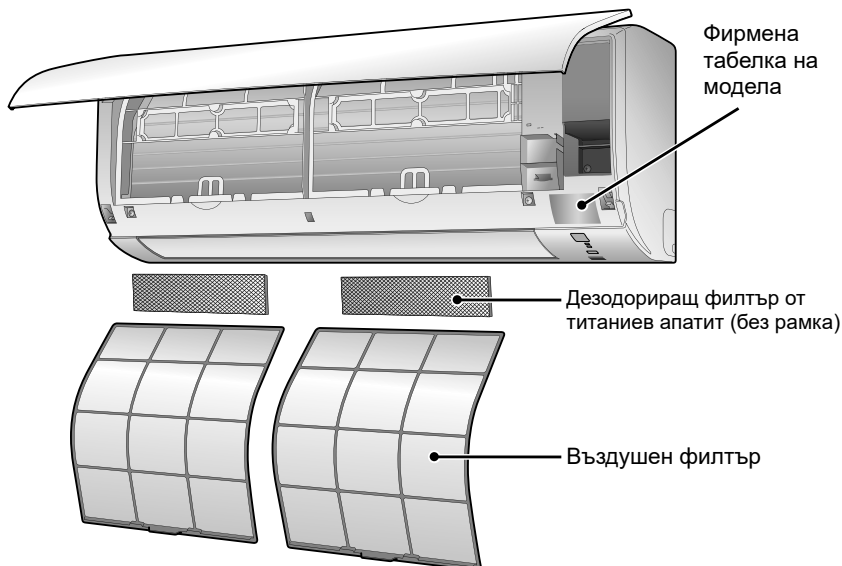

## Външно тяло

- Възможно е външният вид на външното тяло да се различава при различните модели.

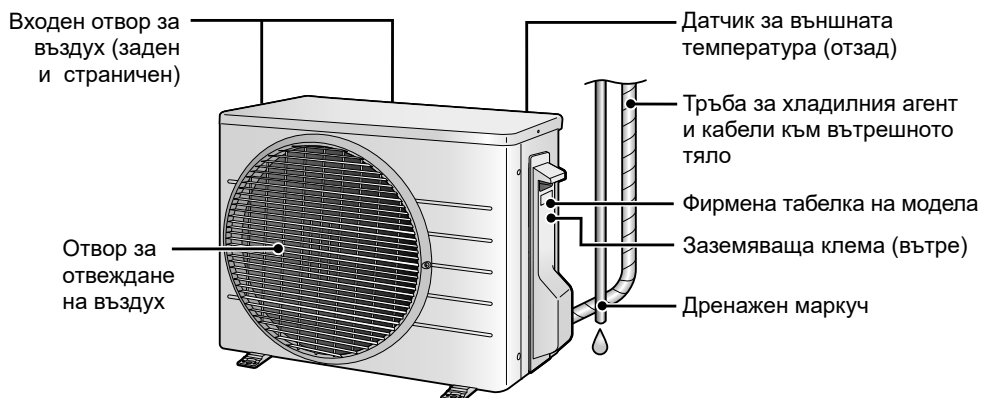

## Наименования на частите

- FTX50K2V1B / FTX60K2V1B / FTX71K2V1B
- FTXP50K3V1B / FTXP60K3V1B / FTXP71K3V1B

- Отворете предния панел

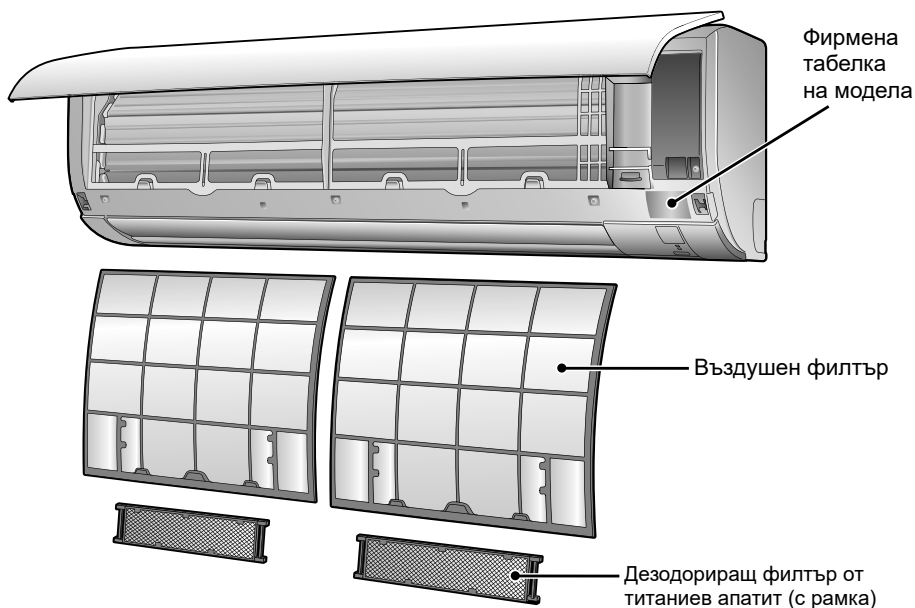

## Външно тяло

- Възможно е външният вид на външното тяло да се различава при различните модели.

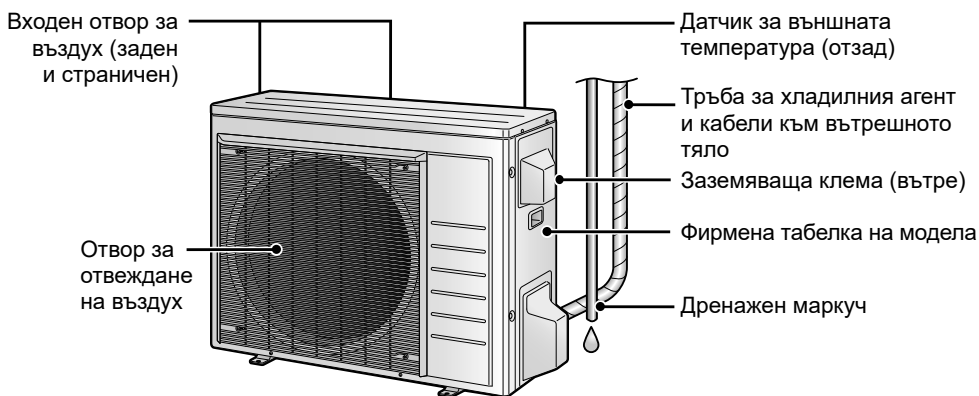



# Наименования на частите

## Дистанционно управление

### Дисплей (LCD)

- Показва текущите настройки. (За целите на пояснението всяка секция на тази илюстрация е показана с включени всички нейни дисплеи.)

### Бутон АВТОМАТ.

- Автоматично избира подходящ режим на работа (ОХЛАЖДАНЕ или ОТОПЛЕНИЕ) в зависимост от температурата в помещението, след което започва да работи. ▶стр. 10

### Директни бутони за режим

- Започва работа в режим ОХЛАЖДАНЕ, ИЗСУШАВАНЕ, ОТОПЛЕНИЕ или САМО ВЕНТИЛАТОР. ▶стр. 10

### Бутон за регулиране на ТЕМПЕРАТУРАТА

- Променя настройката на температурата. ▶стр. 11

### Бутон КОМФОРТ

- Работа с КОМФОРТНА ВЪЗДУШНА СТРУЯ. ▶стр. 14

### Бутон за ПОВИШЕНА МОЩНОСТ (POWERFUL)

- Режим на ПОВИШЕНА МОЩНОСТ. ▶стр. 14

### Бутон ТАЙМЕР ИЗКЛ. (НОЩЕН режим) ▶стр. 17

### Бутон ТАЙМЕР ВКЛ. ▶стр. 16

### Предавател на сигнали

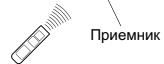

- За да използвате дистанционното управление, насочете предавателя към вътрешното тяло. Ако нещо блокира сигналите между вътрешното тяло и дистанционното управление, като например завеса, е възможно модулът да не работи.
- Максималното разстояние на предаване е около 7 m.

### Бутон ИЗКЛ.

- Спира работата на климатика. ▶стр. 11

### Бутон за настройка на ВЕНТИЛАТОРА

- Избира силата на въздушната струя. ▶стр. 12

### Бутон ECONO

- Функция ИКОНОМИЧНА РАБОТА. ▶стр. 15

### Бутон SWING

- Регулира посоката на въздушната струя. ▶стр. 13

### Бутон ОТМЯНА НА ТАЙМЕРА

- Отменя настройката на таймера. ▶стр. 16, 17

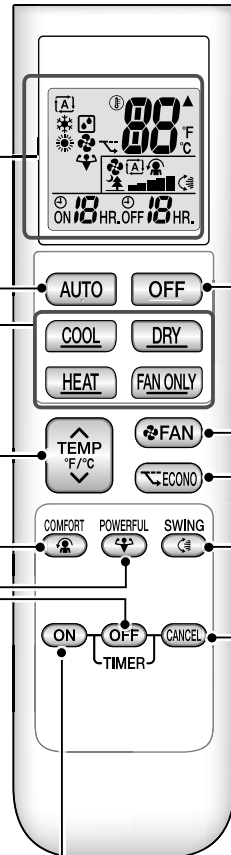

## Подготовка преди работа

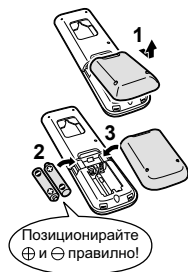

### За поставяне на батериите

1. Свалете задния капак, като го плъзнете и после леко го повдигнете.
2. Поставете 2 сухи батерии AAA.LR03 (алкални).
3. Поставете обратно на мястото му задния капак.



### За закрепване на поставката за дистанционното управление към стена

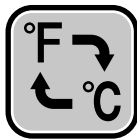

1. Изберете място, откъдето сигналите могат да достигат до модула.
2. Закрепете поставката към стена, колона или друго подобно място с доставените с поставката винтове.
3. Поставете дистанционното управление в поставката му.

### Смяна на дисплея с показваните градуси по Фаренхайт/Целзий



- ▶ Натиснете едновременно  и  (бутон за ТАЙМЕР) в продължение на около 5 секунди.

- Температурата ще се покаже в градуси по Целзий, когато в дадения момент се показва в градуси по Фаренхайт, и обратно.
- Операцията по смяна на показваните градуси е възможна, само когато температурата се показва на дисплея.

### Включване на мрежовия прекъсвач

- След включване на захранването клапата на вътрешния модул се отваря и затваря еднократно, за да се установи в референтната позиция.

## БЕЛЕЖКА

### Бележки за батериите

- При смяна на батериите използвайте батерии от един и същ тип и сменете едновременно и двете стари батерии.
- Батериите издържат около 1 година. Ако обаче дисплеят на дистанционното управление започне да избледнява и възможният предавателен обхват стане по-малък, преди да е изтекла годината, сменете и двете батерии с нови батерии тип AAA.LR03 (алкални).
- Доставените с дистанционното управление батерии са за първоначална употреба. Възможно е батериите да се изтопят за по-малко от 1 година.

### Бележка за дистанционното управление

- Не изпускат е дистанционното управление. Не го мокрете.



# Режим АВТОМАТ. · ОХЛАЖДАНЕ · ИЗСУШАВАНЕ · ОТОПЛЕНИЕ · САМО ВЕНТИЛАТОР

Климатикът работи в избрания от вас режим на работа.

## За започване на работата

### АВТОМАТ. режим

- За автоматично избиране на подходяща температура и режим на работа.

▶ Натиснете **AUTO**.



### Режим ОХЛАЖДАНЕ

- За понижаване на температурата.

▶ Натиснете **COOL**.



### Режим ИЗСУШАВАНЕ

- За намаляване на влажността.

▶ Натиснете **DRY**.



### Режим ОТОПЛЕНИЕ

- За повишаване на температурата.

▶ Натиснете **HEAT**.



### Режим САМО ВЕНТИЛАТОР

- За циркулиране на въздуха в стаята.

▶ Натиснете **FAN ONLY**.



- Индикаторът за РАБОТА светва в зелено.



Дисплей

## БЕЛЕЖКА

### Бележка за АВТОМАТ. режим

- В АВТОМАТ. режим на работа системата избира подходящ режим на работа (ОХЛАЖДАНЕ или ОТОПЛЕНИЕ) в зависимост от температурата в помещението, след което започва да работи.
- Системата автоматично прави нов избор на настройка на редовни интервали, за да постигне зададената от потребителя температура в помещението.

### Бележка за режим ИЗСУШАВАНЕ

- Отстранява влажността като поддържа, доколкото е възможно, температурата в помещението. Той управлява автоматично температурата и силата на въздушната струя, така че не е възможно ръчно коригиране на тези функции.

# Режим АВТОМАТ. · ОХЛАЖДАНЕ · ИЗСУШАВАНЕ · ОТОПЛЕНИЕ · САМО ВЕНТИЛАТОР

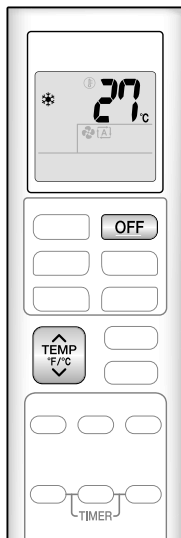

## За спиране на работата

Натиснете **OFF**.

- Индикаторът за РАБОТА изгасва.

## За промяна на настройката на температурата

Натиснете **TEMP F/°C**.

- Натиснете **▲** за повишаване на температурата и **▼** за понижаване на температурата.

Режим ОХЛАЖДАНЕ	Режим ОТОПЛЕНИЕ	АВТОМАТ. режим	Режим ИЗСУШАВАНЕ или САМО ВЕНТИЛАТОР
18 – 32°C	10 – 30°C	18 – 30°C	Настройката на температурата не може да бъде променена.

## Съвети за икономия на енергия

**За да пестите енергия, поддържайте настройките на температурата на умерено ниво.**

- Препоръчителна настройка на температурата
  - За охлаждане: 26 – 28°C
  - За отопление: 20 – 24°C

**Закрийте прозорците със щори или завеси.**

- Недопускането на слънчевата светлина и въздуха отвън увеличава ефекта от охлаждането (отоплението).

**Поддържайте чисти въздушните филтри.**

- Запушените въздушни филтри водят до неефективна работа и до разхищаване на енергия. Почиствайте ги на всеки 2 седмици.

► стр. 21

**Ако не възнамерявате да използвате климатика продължително време, например през пролетта или през есента, изключете мрежовия прекъсвач.**

- Климатикът винаги консумира малко количество електроенергия, дори и когато не работи.





## Регулиране на силата на въздушната струя

Можете да регулирате силата на въздушната струя, за да повишите вашия комфорт.





### За регулиране на заданието за сила на въздушната струя

#### Натиснете .

- Всяко натискане на  сменя последователно настройките за сила на въздушната струя.



- Когато въздушната струя е зададена на "  ", започва тиха работа и шумът от работата на вътрешното тяло ще стане по-тих.
- При тих режим на работа въздушната струя е регулирана на слаба степен.

Режим АВТОМАТ., ОХЛАЖДАНЕ, ОТОПЛЕНИЕ И САМО ВЕНТИЛАТОР	Режим ИЗСУШАВАНЕ
   	Настройката на силата на въздушната струя не може да бъде променяна.

## БЕЛЕЖКА

### Бележка за настройката на силата на въздушната струя

- При по-малка сила на въздушната струя ефектът от охлаждането (отоплението) също е по-малък.



## Регулиране на посоката на въздушната струя

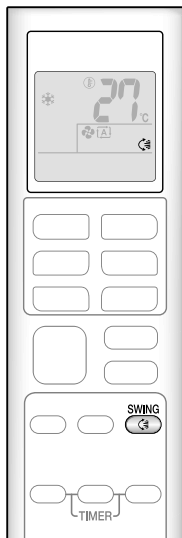

Можете да регулирате посоката на въздушната струя, за да повишите вашия комфорт.

### ⚠ ВНИМАНИЕ

- Винаги използвайте дистанционно управление за регулиране на ъглите на клапата. Местенето на клапата с ръка, като се прилага сила, може да причини неизправност.
- Внимавайте, когато регулирате жалюзите. Вътре в отвора за приток на въздух има вентилатор, който се върти с голяма скорост.

### За започване на автоматично въртене

#### Посока на въздушната струя нагоре-надолу

Натиснете **SWING** .

- На LCD се показва "  ".
- Клапата (хоризонталното ребро) започва да се върти нагоре-надолу.

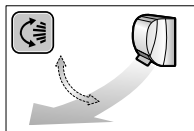

### За поставяне на клапата в желаното положение

- Тази функция е ефективна, докато клапата е в режим на автоматично завъртане.

Натиснете **SWING** , когато клапата е достигнала желаното положение.

- "  " изчезва от LCD.

### За регулиране на жалюзите в желаното положение

Хванете копчетата и придвижете жалюзите (вертикалните ребра).

Има копче на 2 места.

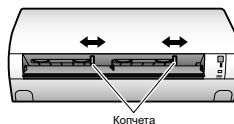

## БЕЛЕЖКА

### Бележки за настройката на посоката въздушната струя

- Обхватът на движение на клапата варира в зависимост от режима на работа.
- Клапата ще спре в горно положение, когато силата на въздушната струя се промени на ниска степен по време на настройката на въртене нагоре и надолу.

### Обхват на движение на клапата

ОТОПЛЕНИЕ/ИЗСУШАВАНЕ

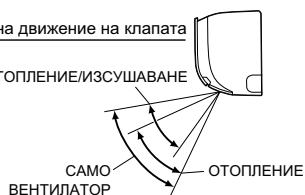



## Работа в режим КОМФОРТНА ВЪЗДУШНА СТРУЯ

Посоката и силата на въздушната струя се регулират така, че въздухът да не духа директно върху хората в стаята.

### За започване на работа с КОМФОРТНА ВЪЗДУШНА СТРУЯ

▶ Натиснете  .

- На LCD се показва "  ".

	Режим ОХЛАЖДАНЕ и ИЗСУШАВАНЕ	Режим ОТОПЛЕНИЕ
Посока на клапата	Отива нагоре	Отива надолу
Сила на въздушната струя	АВТОМАТ.	

- Не е налична в режим САМО ВЕНТИЛАТОР.

### За отмяна на работа с КОМФОРТНА ВЪЗДУШНА СТРУЯ

▶ Натиснете  ОТНОВО.

- "  " изчезва от LCD.
- Клапата ще се върне в запазеното положение отпреди започването на работата с КОМФОРТНА ВЪЗДУШНА СТРУЯ.



## Работа в режим ПОВИШЕНА МОЩНОСТ

Режимът ПОВИШЕНА МОЩНОСТ бързо увеличава силата на охлаждането (отоплението) във всеки от режимите на работа. В този режим климатикът работи на максимална мощност.

### За стартиране на режима ПОВИШЕНА МОЩНОСТ

▶ Натиснете  .

- На LCD се показва "  ".
- Режимът на работа с ПОВИШЕНА МОЩНОСТ приключва след 20 минути. След това системата автоматично започва да работи отново с настройките, използвани преди стартирането на режима на работа с ПОВИШЕНА МОЩНОСТ.

### За отмяна на работа в режим МАКСИМАЛНА МОЩНОСТ

▶ Натиснете  ОТНОВО.

- "  " изчезва от LCD.

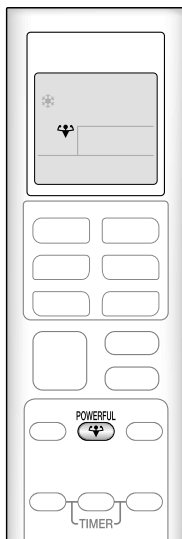



## Режим ИКОНОМИЧНА РАБОТА

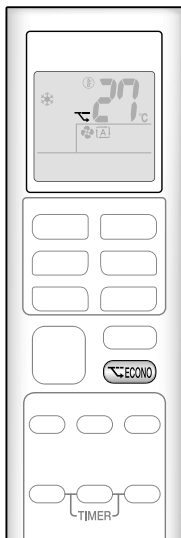

Режимът на работа ИКОНОМИЧЕН РЕЖИМ (ECONO) позволява ефективна работа чрез ограничаване на максималния разход на енергия.

Тази функция е полезна, за да не се допусне изключване на мрежовия прекъсвач, когато модулет работи заедно с други уреди на същата верига.

### За започване на ИКОНОМИЧНА РАБОТА

Натиснете .

- На LCD се показва "  ".
- Не е налична в режим САМО ВЕНТИЛАТОР.

### За отмяна на режима ИКОНОМИЧНА РАБОТА

Натиснете  отново.



- "  " изчезва от LCD.

## БЕЛЕЖКА

### Бележка за работата с КОМФОРТНА ВЪЗДУШНА СТРУЯ

- Ако бъде избрана посока на въздушната струя нагоре или надолу, режимът на работа с КОМФОРТНА ВЪЗДУШНА СТРУЯ ще бъде отменен.

### Бележки за работата в режим ПОВИШЕНА МОЩНОСТ

- Натискането на  предизвиква отмяна на настройките и "  " изчезва от LCD.
- Работата с ПОВИШЕНА МОЩНОСТ няма да увеличи мощността на климатика, ако той вече работи с максималната си мощност.

#### – В режими ОХЛАЖДАНЕ, ОТОПЛЕНИЕ и АВТОМАТ.

За да се постигне максимален ефект от охлаждането (отоплението), мощността на външното тяло се увеличава, а силата на въздушната струя се фиксира на максималната степен.

Настройката на температурата не може да бъде променяна.



#### – В режим ИЗСУШАВАНЕ

Настройката на температурата се понижава с 2,5°C, а силата на въздушната струя леко се увеличава.

#### – В режим САМО ВЕНТИЛАТОР

Силата на въздушната струя е фиксирана на максималната степен.

### Бележки за режим ИКОНОМИЧНА РАБОТА

- Натискането на  предизвиква отмяна на настройките и "  " изчезва от LCD.
- Ако нивото на консумираната мощност вече е достатъчно ниско, превключването на икономичен режим (ECONO) няма да намали консумацията на мощност.

### Някои полезни функции могат да се използват заедно.

КОМФОРТНА ВЪЗДУШНА СТРУЯ + ИКОНОМИЧЕН РЕЖИМ (ECONO)	Налична
ПОВИШЕНА МОЩНОСТ + КОМФОРТНА ВЪЗДУШНА СТРУЯ	Не е налична*
ПОВИШЕНА МОЩНОСТ + ИКОНОМИЧЕН РЕЖИМ (ECONO)	Не е налична*

\*Приоритет получава функцията, чийто бутон е натиснат последен.





## Работа с ТАЙМЕР ВКЛ./ИЗКЛ.

Функциите на таймера са полезни при автоматично включване или изключване на климатика нощем или сутрин. Можете също така да използвате заедно ТАЙМЕР ВКЛ. и ТАЙМЕР ИЗКЛ.

### За използване на режим на работа ТАЙМЕР ВКЛ.

Натиснете **ON**.



На LCD се показва "ON HR.".

- Всяко натискане на **ON** придвижва настройката на времето с 1 час напред. Времето може да бъде зададено между 1 и 12 часа.
- Индикаторът за ТАЙМЕР светва в оранжево.

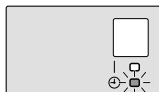

Дисплей

### За отмяна на режима на работа ТАЙМЕР ВКЛ.

Натиснете **CANCEL**.

- "ON HR." изчезва от LCD.
- Светлинният индикатор за ТАЙМЕР изгасва.

## БЕЛЕЖКА

В следните случаи настройте таймера отново.

- След изключване на мрежовия прекъсвач.
- След прекъсване на електрозахранването.
- След смяна на батериите в дистанционното управление.

# Работа с ТАЙМЕР ВКЛ./ИЗКЛ.

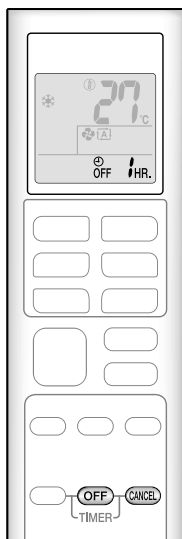

## За използване на ТАЙМЕР ИЗКЛ.

### Натиснете **OFF**.



На LCD се показва "OFF HR."

- Всяко натискане на **OFF** придвижва настройката на времето с 1 час напред. Времето може да бъде зададено между 1 и 12 часа.
- Индикаторът за ТАЙМЕР светва в оранжево.



Дисплей

## За отмяна на режима на работа ТАЙМЕР ИЗКЛ.

### Натиснете **CANCEL**.

- "OFF HR." изчезва от LCD.
- Светлинният индикатор за ТАЙМЕР изгасва.

## За комбиниране на режимите на работа ТАЙМЕР ВКЛ. и ТАЙМЕР ИЗКЛ.

- По-долу е показано примерно задание за комбиниране на 2 таймера.
- На LCD се показват "ON" и "OFF".

### [Пример]

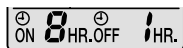

#### Когато настройвате, докато модулът работи

- Спира модула 1 час по-късно и го включва 7 часа след това спиране.

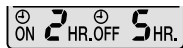

#### Когато настройвате, докато модулът е спрян

- Включва модула 2 часа по-късно и го спира 3 часа след това включване.

## БЕЛЕЖКА

### НОЩЕН режим

- Когато е зададен ТАЙМЕР ИЗКЛ., климатикът автоматично регулира настройката на температурата (0,5°C нагоре в режим ОХЛАЖДАНЕ, 2,0°C надолу в режим ОТОПЛЕНИЕ), за да ви предпази от прекомерно охлаждане (затопляне) по време на сън.

# Бележка за мултисистема

Многокомпонентната система има едно външно тяло, свързано с много вътрешни тела.

## ■ Избор на режима на работа

При налична настройка за приоритет на стая, но с неактивно или неналично вътрешно тяло с приоритет.

Когато работи повече от едно вътрешно тяло, приоритет получава вътрешното тяло, което е било включено първо. В този случай задайте на по-късно включените вътрешни тела същия режим на работа, както на първото вътрешно тяло. В противен случай те ще преминат в режим на готовност и светлинният индикатор за РАБОТА ще започне да мига – това не означава неизправност.

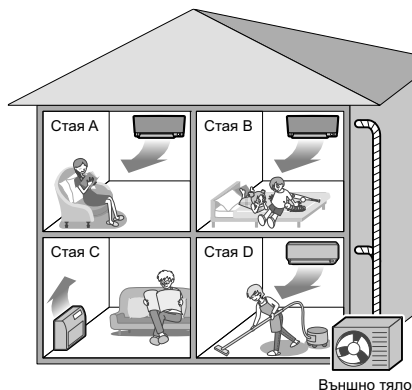

## БЕЛЕЖКА

### ■ Бележки по работата в режим за мултисистема

- Режимите ОХЛАЖДАНЕ, ИЗСУШАВАНЕ и ВЕНТИЛАТОР не могат да се използват едновременно.
- Режимът АВТОМАТ. автоматично избира режим ОХЛАЖДАНЕ или ОТОПЛЕНИЕ според стайната температура.

Поради това режим АВТОМАТ. е достъпен при избор на същия режим на работа, като този на стаята с първото вътрешно тяло, което ще се включва.

## ⚠ ВНИМАНИЕ

• В общия случай режимът на работа в помещението с първото включено вътрешно тяло получава приоритет, но в следващите ситуации се прави изключение, затова ги имайте предвид.

Ако режимът на работа в първото помещение е ВЕНТИЛАТОР, тогава задаването на ОТОПЛЕНИЕ в някоя друго помещение след това ще даде приоритет на режим ОТОПЛЕНИЕ. В тази ситуация климатикът, който работи в режим ВЕНТИЛАТОР, ще премине в режим на готовност, а светлинният индикатор за РАБОТА ще започне да мига.

При активна настройка за приоритет на помещение.

Вижте настройване на приоритет на помещение на следващата страница.

## ■ НОЩЕН ТИХ режим (достъпен само при ОХЛАЖДАНЕ)

НОЩНИЯТ ТИХ режим изисква първоначално програмиране по време на монтажа. Моля, обърнете се към вашия доставчик за съдействие.

НОЩНИЯТ ТИХ режим намалява работния шум на външното тяло през нощта, за да не безпокои съседите.

- НОЩНИЯТ ТИХ режим се активира, когато температурата спадне с 5°C или повече под най-високата температура, отчетена през същия ден. Ето защо, когато температурната разлика е по-малка от 5°C, тази функция няма да се активира.
- НОЩНИЯТ ТИХ режим намалява леко ефикасността на модула при охлаждане.

# Бележка за мултисистема

## ■ Заклучване на режим на ОХЛАЖДАНЕ/ОТОПЛЕНИЕ

Заклучването на режим ОХЛАЖДАНЕ/ОТОПЛЕНИЕ изисква първоначално програмиране по време на монтажа. Моля, консултирайте се с вашия оторизиран дилър за съдействие. Заклучването на режим ОХЛАЖДАНЕ/ОТОПЛЕНИЕ задава принудителен режим на ОХЛАЖДАНЕ или ОТОПЛЕНИЕ за климатика. Тази функция е удобна, когато искате да включите всички вътрешни тела, свързани в многокомпонентна системата, в един и същи режим на работа.

## БЕЛЕЖКА

- Заклучването на режим ОХЛАЖДАНЕ/ОТОПЛЕНИЕ не може да се активира заедно с настройката за приоритет на помещение.

## ■ Настройка за приоритет на помещение

Настройката за приоритет на помещение изисква първоначално програмиране по време на монтажа. Моля, консултирайте се с вашия оторизиран дилър за съдействие.

Стаята, определена като приоритетна, има приоритет в следните ситуации.

### Приоритет на режима на работа

- Макар и работният режим на помещението с приоритет да има предимство, потребителят може да избира различен работен режим от този на останалите помещения.

#### [Пример]

- В примерите стая А е помещението с приоритет. Когато в стая А е избран режим ОХЛАЖДАНЕ, а в стаи В, С и D работят следните режими:

Режим на работа в стаи В, С и D	Състояние на стаи В, С и D, когато вътрешното тяло в стая А е в режим ОХЛАЖДАНЕ
ОХЛАЖДАНЕ или ИЗСУШАВАНЕ или ВЕНТИЛАТОР	Поддържа се текущият режим на работа
ОТОПЛЕНИЕ	Модулът влиза в режим на готовност. Работата се подновява, когато модулът в стая А спре да работи.
АВТОМАТ.	Ако модулът е в режим ОХЛАЖДАНЕ, работата продължава. Ако модулът е в режим ОТОПЛЕНИЕ, той преминава в режим на готовност. Работата се подновява, когато модулът в стая А спре да работи.

### Приоритет при използване на работа с ПОВИШЕНА МОЩНОСТ

#### [Пример]

- В примерите стая А е помещението с приоритет. Всички вътрешни тела в стаи А, В, С и D работят. Ако вътрешното тяло в стая А премине в режим на ПОВИШЕНА МОЩНОСТ, работната мощност ще се концентрира в стая А. В такъв случай, мощността на охлаждане (отопление) на вътрешните тела в стаи В, С и D може леко да се намали.

# Поддръжка и почистване

- FTX20K2V1B / FTX25K2V1B / FTX35K2V1B
- FTXP20K2V1B / FTXP25K2V1B / FTXP35K2V1B
- FTXP20K3V1B / FTXP25K3V1B / FTXP35K3V1B

## ⚠ ВНИМАНИЕ

- Преди почистването не пропускайте да спрете климатика и да изключите мрежовия прекъсвач.
- Не докосвайте алуминиевите ребра на вътрешното тяло. Ако докоснете тези части, може да се нараните.

## ■ Бърз справочник

### Почистване на частите

#### Преден панел

- Избършете го с мека навлажнена кърпа.
- Може да се използва само неутрален почистващ препарат.

Ако са замърсени



#### Въздушен филтър

- Измучете с прахосмукачка или измийте филтъра.

Веднъж на 2 седмици

► стр. 21

#### Вътрешно тяло, външно тяло и дистанционно управление

- Избърсвайте ги с мека кърпа.

Ако са замърсени

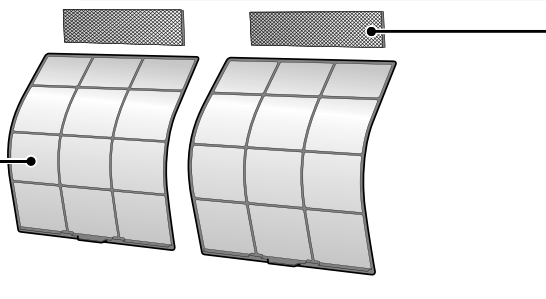
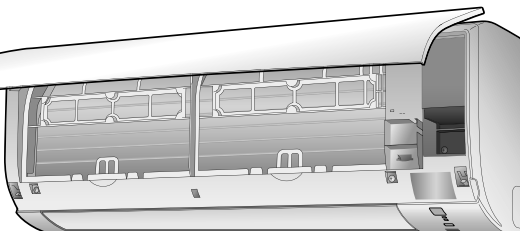

#### Дезодориращ филтър от титаниев апатит (без рамка)

- Почистете филтъра с прахосмукачка или го сменете.

[Почистване]

На всеки 6 месеца

► стр. 22

[Смяна]

На всеки 3 години

► стр. 22

## БЕЛЕЖКА

Не използвайте следните материали за почистване:

- Вода, по-гореща от 40°C
- Летливи течности, като например бензол, бензин и разреденет
- Полиращи пасты
- Груби материали, като например твърда телена четка



# Поддръжка и почистване

- FTX20K2V1B / FTX25K2V1B / FTX35K2V1B
- FTXP20K2V1B / FTXP25K2V1B / FTXP35K2V1B
- FTXP20K3V1B / FTXP25K3V1B / FTXP35K3V1B

## ■ Въздушен филтър

### 1. Отворете предния панел.

- Хванете предния панел от двете страни и го отворете.

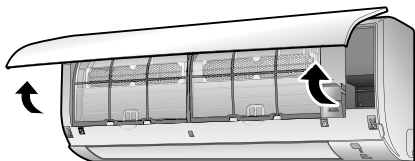

### 2. Извадете въздушните филтри.

- Натиснете палеца на филтъра в средата на всеки от въздушните филтри малко нагоре и след това го издърпайте надолу.

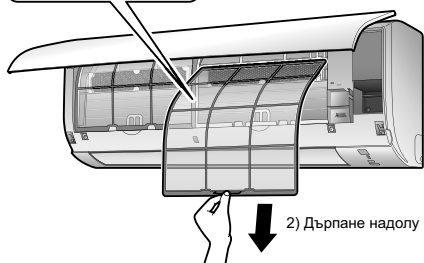
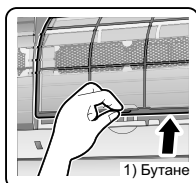

### 3. Измийте въздушните филтри с вода или ги почистете с прахосмукачка.

- Препоръчително е въздушните филтри да се почистват на всеки 2 седмици.

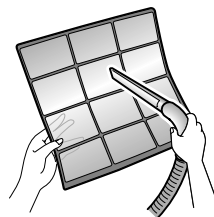

#### Ако прахът не излиза лесно

- Измийте въздушните филтри с неутрален препарат за миене, разреден с хладка вода, след което ги оставете да изсъхнат на сянка.



### 4. Поставете филтрите обратно.

### 5. Затворете бавно предния панел.

- Натиснете панела от двете страни и в средата.

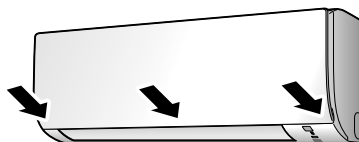

- Уверете се, че предният панел е закрепен надеждно на мястото си.

# Поддръжка и почистване

- FTX20K2V1B / FTX25K2V1B / FTX35K2V1B
- FTXP20K2V1B / FTXP25K2V1B / FTXP35K2V1B
- FTXP20K3V1B / FTXP25K3V1B / FTXP35K3V1B

## ■ Дезодориращ филтър от титаниев апатит

**1. Отворете предния панел и издърпайте въздушните филтри.**  **Стр. 21**

**2. Извадете дезодориращите филтри от титаниев апатит.**

- Извадете филтрите от притискащите пластини.

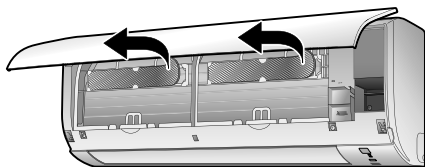

**3. Почистете или сменете дезодориращите филтри от титаниев апатит.**

[Почистване]

**3-1** Измучете праха с прахосмукачка и потопете филтъра в хладка вода или във вода за около 10 до 15 минути, ако е силно замърсен.

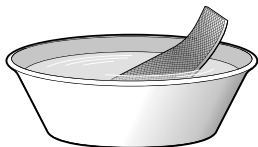

**3-2** След измиването изтръскайте останалата вода и изсушете филтрите на сянка.

- Не изстисквайте филтъра, за да отстраните водата от него.

[Смяна]

Свалете филтъра от притискащите пластини и пригответе нов филтър.

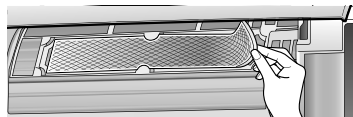

- Изхвърлете стария филтър при незапалимите отпадъци.

**4. Поставете дезодориращите филтри от титаниев апатит, както са били поставени.**

- Когато закрепвате филтъра, проверете дали е поставен правилно в притискащите пластини.

**5. Поставете филтрите обратно.**  **Стр. 21**

**6. Затворете бавно предния панел.**  **Стр. 21**

## БЕЛЕЖКА

- Експлоатация със замърсени филтри:
  - не могат да се премахват миризмите във въздуха,
  - не може да се пречиства въздухът,
  - лоши резултати при отопление или охлаждане,
  - може да се отдели миризма.
- Изхвърлете старите филтри като незапалимите отпадъци.
- За да поръчате дезодориращ филтър от титаниев апатит, свържете се с дилъра, от който сте купили климатика.

Позиция	Дезодориращ филтър от титаниев апатит, 1 комплект
Част №	KAF970A46

# Поддръжка и почистване

- FTX50K2V1B / FTX60K2V1B / FTX71K2V1B
- FTXP50K3V1B / FTXP60K3V1B / FTXP71K3V1B

## ⚠ ВНИМАНИЕ

- Преди почистването не пропускате да спрете климатика и да изключите мрежовия прекъсвач.
- Не докосвайте алуминиевите ребра на вътрешното тяло. Ако докоснете тези части, може да се нараните.

## ■ Бърз справочник

### Почистване на частите

#### Преден панел

- Избършете го с мека навлажнена кърпа.
- Може да се използва само неутрален почистващ препарат.

Ако са замърсени



#### Въздушен филтър

- Измучете с прахосмукачка или измийте филтъра.

Веднъж на 2 седмици

▶Стр. 24

#### Вътрешно тяло, външно тяло и дистанционно управление

- Избърсвайте ги с мека кърпа.

Ако са замърсени

#### Дезодориращ филтър от титаниев апатит (с рамка)

- Почистете филтъра с прахосмукачка или го сменете.

[Почистване]

На всеки 6 месеца

▶стр. 25

[Смяна]

На всеки 3 години

▶стр. 25

## БЕЛЕЖКА

Не използвайте следните материали за почистване:

- Вода, по-гореща от 40°C
- Летливи течности, като например бензол, бензин и разреждател
- Полиращи пасты
- Груби материали, като например твърда телена четка

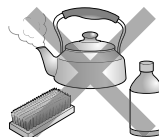



# Поддръжка и почистване

- FTX50K2V1B / FTX60K2V1B / FTX71K2V1B
- FTXP50K3V1B / FTXP60K3V1B / FTXP71K3V1B

## ■ Въздушен филтър

### 1. Отворете предния панел.

- Хванете предния панел от двете страни и го отворете.

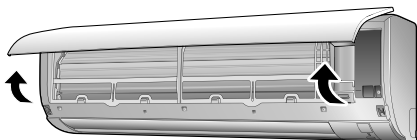

### 2. Извадете въздушните филтри.

- Натиснете палеца на филтъра в средата на всеки от въздушните филтри малко нагоре и след това го издърпайте надолу.

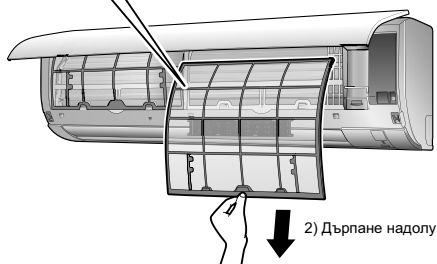

### 3. Измийте въздушните филтри с вода или ги почистете с прахосмукачка.

- Препоръчително е въздушните филтри да се почистват на всеки 2 седмици.

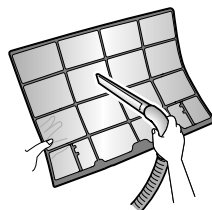

#### Ако прахът не излиза лесно

- Измийте въздушните филтри с неутрален препарат за миене, разреден с хладка вода, след което ги оставете да изсъхнат на сянка.
- Не забравяйте да свалите дезодориращ филтър от титаниев апатит. Вижте "Дезодориращ филтър от титаниев апатит" на следващата страница.



### 4. Поставете филтрите обратно.

### 5. Затворете бавно предния панел.

- Натиснете предния панел от двете страни и в централната част.

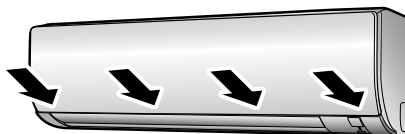

- Уверете се, че предният панел е закрепен надеждно на мястото си.

# Поддръжка и почистване

- FTX50K2V1B / FTX60K2V1B / FTX71K2V1B
- FTXP50K3V1B / FTXP60K3V1B / FTXP71K3V1B

## ■ Дезодориращ филтър от титаниев апатит

**1. Отворете предния панел и издърпайте въздушните филтри.** Стр. 24

**2. Извадете дезодориращите филтри от титаниев апатит.**

- Хванете вдлъбнатите части на рамката и откачете четирите скоби.

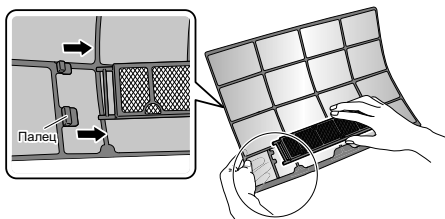

**3. Почистете или сменете дезодориращите филтри от титаниев апатит.**

[Почистване]

**3-1 Измучете праха с прахосмукачка и потопете филтъра в хладка вода или във вода за около 10 до 15 минути, ако е силно замърсен.**



**3-2 След измиването изтръскайте останалата вода и изсушете филтрите на сянка.**

- Не изстисквайте филтъра, за да отстраните водата от него.

[Смяна]

Свалете филтъра от рамката и подгответе нов филтър.

- Не изхвърляйте рамката на филтъра. Използвайте отново рамката на филтъра при смяна на дезодориращия филтър от титанов апатит.

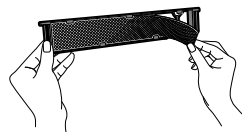

- Изхвърлете стария филтър при незапалимите отпадъци.

**4. Поставете дезодориращите филтри от титаниев апатит, както са били поставени.**

- Когато закрепвате филтъра, проверете дали е поставен правилно в притискащите пластини.

**5. Поставете филтрите обратно.** Стр. 24

**6. Затворете бавно предния панел.** Стр. 24

## БЕЛЕЖКА

- Експлоатация със замърсени филтри:
  - не могат да се премахват миризмите във въздуха,
  - не може да се пречиства въздухът,
  - лоши резултати при отопление или охлаждане,
  - може да се отдели миризма.
- Изхвърлете старите филтри като незапалимите отпадъци.
- За да поръчате дезодориращ филтър от титаниев апатит, свържете се с дилъра, от който сте купили климатика.

Елемент	Дезодориращ филтър от титаниев апатит, 1 комплект
Част №	KAF970A46

# Поддръжка и почистване

- Преди използване на климатика след продължителен период на неупотреба

## 1. Използвайте режима САМО ВЕНТИЛАТОР в продължение на няколко часа, за да изсушите вътрешността на модула.

- Натиснете **FAN ONLY**.

## 2. След спирането на работата изключете мрежовия прекъсвач на стайния климатик.

## 3. Извадете батериите от дистанционното управление.

- Препоръчваме периодична поддръжка

- При определени работни условия вътрешността на климатика може да се замърси след няколко сезона работа, което ще доведе до влошена ефективност. Препоръчва се извършването на периодично техническо обслужване от квалифициран специалист като допълнение към редовното почистване от страна на потребителя.
- За поддръжка от квалифициран специалист, моля, обърнете се към дилъра/магазина, откъдето сте закупили климатика.

### Важна информация за използвания хладилен агент

Този продукт съдържа флуорирани парникови газове. Не изпускайте газовете в атмосферата.

FTXP20/25/35K2V1B	FTX20/25/35/50/60/71K2V1B
FTXP20/25/35/50/60/71K3V1B	Тип хладилен агент: <b>R410A</b>
Тип хладилен агент: <b>R32</b>	GWP <sup>(1)</sup> стойност: <b>2087,5</b>
GWP <sup>(1)</sup> стойност: <b>675</b>	

<sup>(1)</sup> GWP = потенциал за глобално затопляне

В зависимост от европейското или местното законодателство, може да се изискват периодични проверки за изтичане на хладилен агент.

За повече информация моля, свържете се с вашия местен доставчик.



#### БЕЛЕЖКА относно tCO<sub>2</sub>eq

В Европа емисиите на парникови газове от общото количество зареден хладилен агент в системата (изразени като еквивалент на тонове CO<sub>2</sub>) се използват за определяне на интервалите на поддръжка. Следвайте приложимото законодателство.

#### Формула за изчисление на емисиите на парниковите газове:

GWP стойност на хладилен агент × Общо количество хладилен агент [в kg]/1000

## ЧЗВ

### Вътрешно тяло

#### Клапата не започва да се върти веднага.

- Климатикът регулира положението на клапата. Клапата скоро ще започне да се движи.

#### Климатикът престава да генерира въздушна струя по време на работа.

- Щом бъде достигната зададената температура, въздушната струя се намалява и работата спира, за да се избегне генерирането на студена въздушна струя (по време на отопление) или да не се допусне увеличаване на влажността (по време на охлаждане). Работата ще се поднови автоматично, когато вътрешната температура се повиши или спадне.

#### Режимът на работа ОТОПЛЕНИЕ спира внезапно и се чува звук на течаща вода.

- Външното тяло е в режим на размразяване. Работата в режим ОТОПЛЕНИЕ започва веднага след като се отстрани скрежът от външното тяло. Това може да отнеме от 4 до 12 минути.

#### Работата не започва веднага.

- При натискане на **AUTO** или на какъвто и да е директен бутон за работа скоро след като климатикът е бил спрян.
- Когато режимът е избран отново.
  - Това е направено, за да се предпази климатикът. Трябва да изчакате около 3 минути.

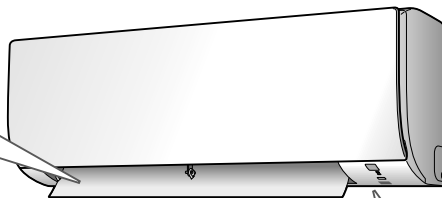

#### Чуват се различни звуци.

- **Звук, подобен на звука от течаща вода**
  - Този звук си генерира, понеже хладилният агент в климатика тече.
  - Това е звук на изпомпване на вода в климатика и може да се чуе, когато водата се изпомпва от климатика по време на режим ОХЛАЖДАНЕ или ОТОПЛЕНИЕ.
- **Звук на проухване**
  - Този звук си генерира, когато се извършва превключване на потока на хладилния агент.
- **Щракащ звук**
  - Този звук се генерира, когато корпусът и рамката се разширяват или свиват в резултат на промените на температурата.
- **Свиркащ звук**
  - Този звук се генерира при протичането на хладилния агент при размразяване.
- **Щракащ звук при работа или по време на празен ход**
  - Този звук се генерира, когато се включват клапаните за управление на хладилния агент или електрически елементи.
- **Хлопащ звук**
  - Този звук се чува вътре в климатика, когато се активира смукателният вентилатор при затваряне на вратите на помещението. Отворете прозорец или изключете вентилатора.

### Външно тяло

#### Външното тяло отделя вода или пара.

- **В режим ОТОПЛЕНИЕ**
  - Скрежът по външното тяло се топи и се превръща във вода или пара, когато климатикът работи в режим на размразяване.
- **В режим ОХЛАЖДАНЕ или ИЗСУШАВАНЕ**
  - Влагата във въздуха се кондензира във вода върху студената повърхност на външното тяло и капе.

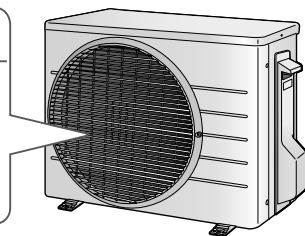

# Отстраняване на неизправности

Преди да направите запитване или искане за ремонт, моля, проверете посочените по-долу неща. Ако проблемът не бъде отстранен, консултирайте с вашия дилър.



## Не е проблем

Това състояние не представлява проблем.



## Проверка

Моля, проверете отново, преди да поискате извършването на ремонт.

### Климатикът не работи

Състояние	Описание/какво да се провери
Индикаторът за РАБОТА не свети.	<ul style="list-style-type: none"> <li>Дали мрежовият прекъсвач не е изключил или не е изгорял предпазителят?</li> <li>Има ли прекъсване на захранването?</li> <li>Поставени ли са батерии в дистанционното управление?</li> </ul>
Индикаторът за РАБОТА мига.	<ul style="list-style-type: none"> <li>Изключете захранването с мрежовия прекъсвач и рестартирайте работата с дистанционното управление. Ако индикаторът за РАБОТА продължава да мига, проверете кода на грешка и се консултирайте с вашия дилър. <b>▶стр. 31</b></li> </ul>

### Климатикът внезапно спира да работи

Състояние	Описание/какво да се провери
Индикаторът за РАБОТА свети.	<ul style="list-style-type: none"> <li>За да защити системата, климатикът може да спре работа при внезапни големи флукутации на напрежението. Работата ще се поднови автоматично след около 3 минути.</li> </ul>
Индикаторът за РАБОТА мига.	<ul style="list-style-type: none"> <li>Дали няма нещо, което блокира отворите за приток или отвеждане на въздуха на вътрешното тяло или на външното тяло? Спрете работата и, след като изключите мрежовия прекъсвач, отстранете блокиращото препятствие. След това рестартирайте работата с дистанционното управление. Ако индикаторът за РАБОТА продължава да мига, проверете кода на грешка и се консултирайте с вашия дилър. <b>▶стр. 31</b></li> </ul>

### Климатикът не спира да работи

Състояние	Описание/какво да се провери
Климатикът продължава работа, дори след като е спрял.	<ul style="list-style-type: none"> <li><b>✓</b> <ul style="list-style-type: none"> <li>Веднага след като спрете климатика <ul style="list-style-type: none"> <li>Вентилаторът на външното тяло продължава да се върти в продължение на около 1 минута за защита на системата.</li> </ul> </li> <li>Когато климатикът не работи <ul style="list-style-type: none"> <li>Когато външната температура е висока, вентилаторът на външното тяло може да започне да се върти за защита на системата.</li> </ul> </li> </ul> </li> </ul>

### Стаята не се охлажда/не се затопля

Състояние	Описание/какво да се провери
От климатика не излиза въздух.	<ul style="list-style-type: none"> <li><b>✓</b> <ul style="list-style-type: none"> <li>В режим ОТОПЛЕНИЕ <ul style="list-style-type: none"> <li>Климатикът се загрява. Изчакайте от 1 до 4 минути.</li> <li>По време на размразяването от вътрешното тяло не излиза горещ въздух.</li> </ul> </li> </ul> </li> </ul>
Не излиза въздух/ Излиза въздух.	<ul style="list-style-type: none"> <li><b>?</b> <ul style="list-style-type: none"> <li>Подходяща ли е настройката за силата на въздушната струя? <ul style="list-style-type: none"> <li>Зададена ли е настройката за силата на въздушната струя на ниска степен, като например "Тихо вътрешно тяло" или "Сила на въздушната струя 1"? Увеличете степената на настройката за силата на въздушната струя.</li> </ul> </li> <li>Подходяща ли е зададената температура?</li> <li>Подходящо ли е регулирана посоката на въздушната струя?</li> </ul> </li> </ul>
Излиза въздух.	<ul style="list-style-type: none"> <li><b>?</b> <ul style="list-style-type: none"> <li>Има ли някакви мебели непосредствено под или до вътрешното тяло?</li> <li>Дали климатикът е в икономичен режим (ECONO)? <b>▶стр. 15</b></li> <li>Замърсени ли са въздушните филтри?</li> <li>Дали няма нещо, което блокира отворите за приток или отвеждане на въздуха на вътрешното тяло или на външното тяло?</li> <li>Има ли отворен прозорец или врата?</li> <li>Върти ли се смукателният вентилатор?</li> </ul> </li> </ul>

# Отстраняване на неизправности

## Излиза мъгла

Състояние	Описание/какво да се провери
От вътрешното тяло излиза мъгла.	<input checked="" type="checkbox"/> <ul style="list-style-type: none"> <li>Това се получава, когато въздухът в стаята се охлади до мъгла от студения въздушен поток по време на ОХЛАЖДАНЕ или на друг режим.</li> </ul>

## Дистанционно управление

Състояние	Описание/какво да се провери
Вътрешното тяло не приема сигнали от дистанционното управление или има ограничен работен обхват.	<input checked="" type="checkbox"/> <ul style="list-style-type: none"> <li>Възможно е батериите за да изтощени. Сменете и двете батерии с нови сухи батерии тип AAA_LR03 (алкални). За подробности вижте "Подготовка преди работа". ▶Стр. 9</li> <li>Комуникацията може да се деактивира, ако в помещението има флуоресцентна лампа с електронен стартер (като например лампи от инверторен тип). В такъв случай се консултирайте с вашия дилър.</li> <li>Възможно е дистанционното управление да не функционира правилно, ако предавателят е изложен на пряка слънчева светлина.</li> </ul>
LCD се вижда бледо, не работи или работи по необичаен начин.	<input checked="" type="checkbox"/> <ul style="list-style-type: none"> <li>Възможно е батериите за да изтощени. Сменете и двете батерии с нови сухи батерии тип AAA_LR03 (алкални). За подробности вижте "Подготовка преди работа". ▶Стр. 9</li> </ul>
Включват се други електрически устройства.	<input checked="" type="checkbox"/> <ul style="list-style-type: none"> <li>Ако дистанционното управление задейства други електрически устройства, преместете ги или се консултирайте с вашия дилър.</li> </ul>

## Във въздуха има миризма

Състояние	Описание/какво да се провери
Вътрешното тяло изпуска миризма.	<input checked="" type="checkbox"/> <ul style="list-style-type: none"> <li>Абсорбираните във вътрешното тяло миризми от стаята се изпускат с въздушната струя. Препоръчваме ви да извършите почистване на вътрешното тяло. Моля, консултирайте се с вашия дилър.</li> </ul>

## Други

Състояние	Описание/какво да се провери
Климатикът внезапно започва да функционира необичайно по време на работа.	<input type="checkbox"/> <ul style="list-style-type: none"> <li>Възможно е климатикът да функционира неправно в резултат от светкавица или от работещо радио. Ако климатикът функционира неправно, изключете захранването с мрежовия прекъсвач и рестартирайте работата с дистанционното управление.</li> </ul>

## Бележи по условията на работа

- Ако климатикът продължи да работи при всякакви условия, различни от описаните в таблицата,
  - Може да се задейства предпазно устройство за спиране на работата.
  - Възможно е върху вътрешното тяло да се образува вода от изпотяване (конденз), която да капе от него, когато е избран режим ОХЛАЖДАНЕ или ИЗСУШАВАНЕ.

Режим	Работни условия
ОХЛАЖДАНЕ/ ИЗСУШАВАНЕ	Външна температура: -10 – 46°C Вътрешна температура: 18 – 32°C Вътрешна влажност: макс. 80%
ОТОПЛЕНИЕ	Външна температура: -15 – 24°C Вътрешна температура: 10 – 30°C

# Отстраняване на неизправности

## ■ Веднага се обадете на сервиза

### ПРЕДУПРЕЖДЕНИЕ

Ако се случи нещо ненормално (като миризма не изгоряло), веднага спрете работата и изключете мрежовия прекъсвач.

- Продължаването на работата при ненормални условия може да доведе до неизправности, токови удари или пожар.
- Обърнете се към сервиза, откъдето сте закупили климатика.

Не се опитвайте сами да ремонтирате или да модифицирате климатика.

- Неправилно извършената работа може да доведе до токови удари или пожар.
- Обърнете се към сервиза, откъдето сте закупили климатика.

Ако възникне някой от следните симптоми, незабавно се обадете на сервиза.

- Захранващият кабел е необичайно горещ или е повреден.
- По време на работа се чува необичаен звук.
- Предпазният прекъсвач, предпазител или прекъсвачът, управляван от утечен ток, прекъсват често работата.
- Превключвател или бутон често пъти не функционира правилно.
- Има мирис на изгоряло.
- От вътрешното тяло тече вода.

Изключете прекъсвача и се обадете на сервиза.



## ■ След прекъсване на електрозахранването

- Климатикът възобновява работата си автоматично след 3 минути. Трябва просто да изчакате малко.

## ■ Мълнии

- Ако има вероятност от падане на мълнии в съседство, спрете работата на климатика и изключете прекъсвача, за да предпазите системата.

## ■ Изисквания при изхвърляне на отпадни продукти



Вашият продукт и доставените с дистанционното управление батерии са маркирани с този символ. Този символ означава, че електрическите и електронни продукти и батериите не трябва да се смесват с несортирани битови отпадъци.

За батериите е възможно под символа да бъде отпечатан химически символ. Този химичен символ означава, че батерията съдържа тежък метал над определена концентрация. Възможни химически символи са:

■Pb: олово (>0,004%)

Не се опитвайте да разглобявате системата сами; демонтажът на продукта, изхвърлянето/предаването за рециклиране на хладилния агент, на маслото и на други части трябва да се извършва от квалифициран монтажник в съответствие с изискванията на приложимото местно и национално законодателство.

Модулите и отпадъците от батерии трябва да се разглеждат като техника със специален режим на обработка за рециклиране, повторно използване и възстановяване.

Като гарантирате тяхното правилно обезвреждане, ще помогнете да се предотвратят потенциални отрицателни последици за околната среда и човешкото здраве.

За повече информация, моля, свържете се с монтажника или с орган на местната власт. Демонтирането на модула, работата с хладилния агент, с маслото и с останалите части трябва да се извършва в съответствие с изискванията на приложимите местни и национални законови разпоредби.

# Отстраняване на неизправности

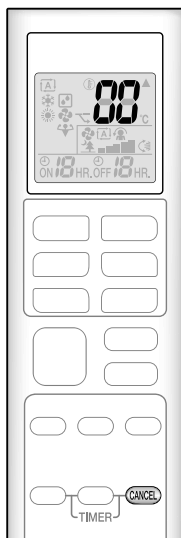

## ■ Диагностика на неизправности чрез устройството за дистанционно управление

- Дистанционното управление може да приема съответни кодове за грешка от вътрешното тяло.

**1. Когато **CANCEL** се задържи натиснат около 5 секунди, индикацията "00" започва да мига в частта за температура на дисплея.**

**2. Натиснете **CANCEL** неколkokратно, докато се чуе продължителен звуков сигнал.**

- Индикацията за код се променя, както е показано по-долу, като същевременно ви уведомява за това с дълъг звуков сигнал.

	КОД	ЗНАЧЕНИЕ
СИСТЕМА	00	НОРМАЛНО
	UA	НЕИЗПРАВНОСТ В КОМБИНАЦИЯТА ВЪТРЕШНО-ВЪНШНО ТЯЛО
	U0	НЕДОСТИГ НА ХЛАДИЛЕН АГЕНТ
	U2	ПАД НА НАПРЕЖЕНИЕТО ИЛИ СВРЪХНАПРЕЖЕНИЕ НА ГЛАВНАТА ВЕРИГА
	U4	НЕИЗПРАВНОСТ В ПРЕДАВАНЕТО (МЕЖДУ ВЪТРЕШНОТО И ВЪНШНОТО ТЯЛО)
ВЪТРЕШНО ТЯЛО	A1	ДЕФЕКТ В ПЕЧАТНАТА ПЛАТКА НА ВЪТРЕШНОТО ТЯЛО
	A5	УПРАВЛЕНИЕ НА ВИСОКО НАЛЯГАНЕ ИЛИ ЗАЩИТА ОТ ЗАМРЪЗВАНЕ
	A6	ПОВРЕДА В ЕЛЕКТРОДВИГАТЕЛЯ НА ВЕНТИЛАТОРА
	C4	ПОВРЕДА В ДАТЧИКА ЗА ТЕМПЕРАТУРА НА ТОПЛООБМЕННИКА
	C9	ПОВРЕДА В ДАТЧИКА ЗА ТЕМПЕРАТУРА НА ВСМУКВАНИЯ ВЪЗДУХ
ВЪНШНО ТЯЛО	EA	ГРЕШКА ПРИ ПРЕВКЛЮЧВАНЕ ОХЛАЖДАНЕ-ОТОПЛЕНИЕ
	E1	НЕИЗПРАВНА ПЕЧАТНА ПЛАТКА
	E5	СТАТИРАНО ПРЕТОВАРВАНЕ
	E6	НЕИЗПРАВНО ПУСКАНЕ НА КОМПРЕСОРА
	E7	ПОВРЕДА В ЕЛЕКТРОДВИГАТЕЛЯ НА ПОСТОЯННОТОКОВ ВЕНТИЛАТОРА
	E8	ПОДАВАНЕ НА СВРЪХТОК
	F3	ВИСОКА ТЕМПЕРАТУРА НА НАГНЕТАТЕЛНАТА ТРЪБА
	F6	ВИСОКО НАЛЯГАНЕ (В РЕЖИМ НА ОХЛАЖДАНЕ)
	H0	НЕИЗПРАВЕН ДАТЧИК
	H6	СПРЯНА РАБОТА ПОРАДИ НЕИЗПРАВЕН ДАТЧИК ЗА УСТАНОВЯВАНЕ НА ПОЛОЖЕНИЕ
	H8	НЕИЗПРАВЕН ПОСТОЯННОТОКОВ ДАТЧИК
	H9	ПОВРЕДА В ДАТЧИКА ЗА ТЕМПЕРАТУРА НА ВСМУКВАНИЯ ВЪЗДУХ
	J3	ПОВРЕДА В ДАТЧИКА ЗА ТЕМПЕРАТУРА НА НАГНЕТАТЕЛНАТА ТРЪБА
	J6	ПОВРЕДА В ДАТЧИКА ЗА ТЕМПЕРАТУРА НА ТОПЛООБМЕННИКА
	L3	ПРЕГРЯВАНЕ НА ЕЛЕКТРИЧЕСКИТЕ КОМПОНЕНТИ
	L4	ВИСОКА ТЕМПЕРАТУРА В ТОПЛООТВЕЖДАЩИЯ РАДИАТОР НА ИНВЕРТОРНАТА ВЕРИГА
	L5	СВРЪХТОК НА ИЗХОДА
P4	ПОВРЕДА В ДАТЧИКА ЗА ТЕМПЕРАТУРА НА ТОПЛООТВЕЖДАЩИЯ РАДИАТОР НА ИНВЕРТОРНАТА ВЕРИГА	

## БЕЛЕЖКА

- Издаването на кратък звуков сигнал (бийп) означава наличие на несъответстващи кодове.
- За анулиране на показването на кода задържете **CANCEL** натиснат за около 5 секунди. Показването на кода се анулира и ако в продължение на 1 минута не бъде натиснат бутон.



## Отстраняване на неизправности

### ■ СВЕТОДИОДИ НА ПЕЧАТНАТА ПЛАТКА серия 2МХМ на външното тяло

ЗЕЛЕН	
МИКРОКОМПЮТЪР НОРМАЛЕН	
Светодиод А	ДИАГНОСТИКА
☼	НОРМАЛНО → ПРОВЕРЕТЕ ВЪТРЕШНОТО ТЯЛО
☼	[БЕЛЕЖКА 1]
●	НЕИЗПРАВНО ЕЛЕКТРОЗАХРАНВАНЕ ИЛИ [БЕЛЕЖКА 2]

ЗЕЛЕН	НОРМАЛНО МИГА
☼	ВКЛ.
☼	МИГА
●	ИЗКЛ.

### БЕЛЕЖКА

- Изключете и после включете захранването. Ако се повтори същата комбинация от светодиоди, то печатната платка на външното тяло е неизправна.
- Диагностиките, маркирани с
  - \* Не се отнасят до някои от случаите. За повече подробности вижте сервизното ръководство.





**DAIKIN INDUSTRIES CZECH REPUBLIC s.r.o.**

U Nové Hospody 1/1155, 301 00 Plzeň Skvrňany, Czech Republic

**DAIKIN EUROPE N.V.**

Zandvoordestraat 300, B-8400 Oostende, Belgium