



ЕЛДОМ ИНВЕСТ ООД

Производство и търговия с електродомакински уреди
www.eldominvest.com service@eldominvest.com

ВОДОНАГРЕВАТЕЛИ ЕЛЕКТРИЧЕСКИ, БИТОВИ С ВМЕСТИМОСТ 5, 10 и 15 л.

ТЕХНИЧЕСКО ОПИСАНИЕ ИНСТРУКЦИЯ ЗА МОНТИРАНЕ И ПОЛЗВАНЕ И ПОДДЪРЖАНЕ ВАЖНИ ПРАВИЛА

ПРЕДУПРЕЖДЕНИЕ! Преди монтиране и ползване на уреда прочетете внимателно тази инструкция!

ТЕХНИЧЕСКО ОПИСАНИЕ, ИНСТРУКЦИЯ ЗА МОНТИРАНЕ И ПОЛЗВАНЕ НА ЕЛЕКТРИЧЕСКИ БИТОВИ АКУМУЛИРАЩИ ВОДОНАГРЕВАТЕЛИ 5, 10 и 15 л. (БДС EN 60335-2-21)

предназначени за монтиране (окачване) на стената на помещението

Преди да пристъпите към монтиране и пускане в действие на водонагревателя е задължително да се запознаете с пълния текст на тази книжка. Изискванията и препоръките, записани в нея, трябва да се спазват като от Вас, за да Ви улесни при ползването на уреда, така и от правоспособните лица, които ще монтират и евентуално ремонтират уреда в случай на повреда. Спазването на правилата е част от мерките за безопасно ползване на уреда и е едно от гаранционните условия.

ВНИМАНИЕ! Монтирането на водонагревателя и свързването му към водопроводната инсталация се извършва само от правоспособни лица. **ЗАДЪЛЖИТЕЛНО** е монтирането на предпазните и другите комплектовки, предоставени от производителя!

ВНИМАНИЕ! Свързването на водонагревателя към електрическата инсталация се извършва само от правоспособни лица. Уредът трябва да бъде правилно свързан както към тоководещите жила, така и към защитния контур! Не свързвайте уреда към електрическата инсталация преди да напълните водосъдържателя му с вода!

ПРЕДУПРЕЖДЕНИЕ! При ползването на уреда има опасност от изгаряне с гореща вода когато водата във водосъдържателя му е затоплена до температури, близки до горната граница на настройване на термостата му.

ПРЕДУПРЕЖДЕНИЕ! Този уред не е предназначен за използване от лица (включително деца) с ограничени физически, сетивни или умствени способности, или с недостатъчен опит и познания освен ако те са наблюдавани или инструктирани от лице, отговорно за тяхната безопасност! Децата трябва да се наблюдават, за да не си играят с уреда!

ОПАЗВАНЕ НА ОКОЛНАТА СРЕДА

Този уред е маркиран в съответствие с „НАРЕДБА за излязлото от употреба електрическо и електронно оборудване“. Когато се погрижите, след изчерпване на работния му ресурс, този уред да бъде изхвърлен по правилния начин, Вие ще помогнете за предотвратяване на възможни негативни последствия за околната среда и здравето на хората, които в противен случай може да бъдат предизвикани от неправилното изхвърляне.

Символът  върху уреда или върху документите, приложени към уреда показва, че този уред не бива да се третира като битов отпадък. Вместо това той трябва да се предаде в специализиран пункт за рециклиране на електрическо и електронно оборудване. При изхвърлянето му спазвайте местните норми за изхвърляне на отпадъци. За по-подробна информация за третирането, възстановяването и рециклирането на този уред се обърнете към Вашата местна градска управа, към Вашата служба за изхвърляне на битови отпадъци или към магазина, от който сте закупили уреда.

ТЕХНИЧЕСКИ ДАННИ

Водонагревателите от тази продуктова гама са уреди, предназначени за ползване само за битови цели, в домакинствата, за затопляне на вода от общата водопроводна мрежа. Водонагревателите се разделят на две основни групи - работещи под налягане на съдържащата се в тях вода и със свободно изтичане. Работещите под налягане водонагреватели са комплектовани с комбиниран предпазително-възвратен вентил, който не позволява по време на работа налягането на водата в тях да превиши допустимите стойности. Водонагревателите със свободно изтичане осигуряват вода само на един консуматор (мивка), комплектовани са със специална смесителна батерия и могат да се монтират само над мивката.

Водонагревателите се произвеждат с два типа защита от корозия на водосъдържателя им - от стомана с високоустойчиво емайлово покритие и допълнителна катодна защита с аноди от специална сплав или с водосъдържатели от високолегирана хром-никелова стомана (означени са с буква „Н“ в номера на модификацията). Произвеждат се и модификации с индикатор на състоянието на анода - аноден тестер (буква „А“).

Топлинната изолация на водосъдържателя е от разпенен пенополиуретан.

Водонагревателите със свободно изтичане са показани на фиг. 1, под налягане за монтиране над мивка - на фиг. 2, а под налягане за монтиране под мивка - на фиг. 3.

В таблицата са дадени параметрите на базовите водонагреватели - с емайлиран водосъдържател.

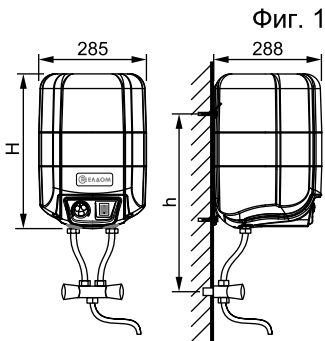

Фиг. 1

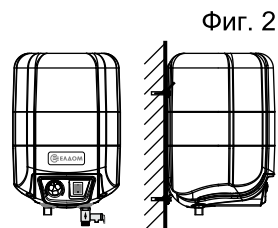

Фиг. 2

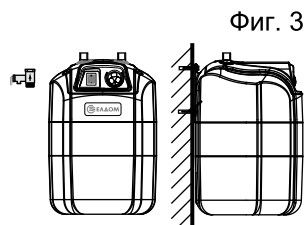

Фиг. 3

Монтаж	За монтаж над мивка					За монтаж под мивка		
	Със свободно изтичане		Под налягане			Под налягане		
Принцип на работа	Със свободно изтичане		Под налягане			Под налягане		
Моделен номер	72324NMB	72325NMB	72324NMP	72325NMP	72326NMP	72324PMP	72325PMP	72326PMP
Номинален обем [л]	5	10	5	10	15	5	10	15
Номинално напрежение [V]	230 V~							
Номинална мощност [kW]	1,5		1,5	2		1,5	2	
Номинално налягане [MPa]	0		0,8			0,8		
Габаритни размери [mm]	Ширина	285	285	285	285	285	285	285
	Дълбочина	288	288	288	288	288	288	288
	Височина	340	430	340	430	520	340	430
Тегло на уред с емайлиран водосъдържател [kg]	7,3	8,1	6,8	7,6	9	6,6	8	9,4

Стойностите на параметрите в таблицата са приблизителни.

МОНТИРАНЕ НА ВОДОНАГРЕВАТЕЛЯ КЪМ СТЕНАТА НА ПОМЕЩЕНИЕТО

Водонагревателят може да бъде монтиран само в помещение с нормална пожарна безопасност и температурата, в което няма възможност да спадне под 0 °С. За водонагревателите под налягане е необходимо в пода на помещението да има сифон на инсталацията за отпадни води или друга система със същата цел, защото по време на нормалното ползване на водонагревателя е възможно от отвора на предпазния вентил да прокапе вода. Сифонът ще улесни операциите по поддържането, профилактиката и евентуалното сервизно обслужване на водонагревателя, когато е необходимо водата от водосъдържателя му да се източи.

При избора на мястото на монтиране се вземат предвид размерите на уреда, защитеността му от капеща вода (IPX1), начинът на закрепването му и свързването му към водната и електрическата инсталации.

ПРЕДУПРЕЖДЕНИЕ! Водонагревателят е комплектован със захранващ шнур с щепсел и не може да бъде монтиран в помещение за къпане!

В опаковката на водонагревателя са поставени планка за окачване и по 3 бр. винтове и дюбели за бетон. С помощта на по два от дюбелите и винтовете планката за окачване се закрепва здраво към стената на помещението. Мястото на планката се подбира така,

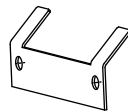

че да осигури достатъчно място както за уреда и комплектите, така и за водното и електрическото му свързване. За водонагревателите със свободно изтичане за монтиране над мивка ориентировъчното разстояние междуизхода на тръбата за студена вода от стената, в който се завива смесителната батерия и отворите в стенат за дюбелите е 390±5 mm за 5 литровия уред, и 495±5 mm за 10 литровия. **Внимание!** Посочените разстояния са ориентировъчни - точните размери се определят при монтиране на конкретния уред! Стената трябва да е от здрав и плътен материал (например бетон). Недопустимо е окачване на уреда на декоративни стени и такива от непътен материал. След монтиране на планката за окачване, водонагревателят се окачва на нея. За целта от задната страна на уреда има предвидени отвори. След окачването на уреда, с помощта на третите дюбел и винт, уредът се фиксира неподвижно към стената през отвора на ухото на корпуса му, намиращ се към страната с капака с органите за управление - виж фигури 1-3.

ПРЕДУПРЕЖДЕНИЕ! При неспазване на горните изисквания може да се стигне до повреда на уреда, други уреди и помещението, в което е уредът. В тези случаи евентуалните щети не се покриват от гаранционните задължения на производителя и продавача.

СВЪРЗВАНЕ НА ВОДОНАГРЕВАТЕЛЯ КЪМ ВОДОПРОВОДНАТА ИНСТАЛАЦИЯ

Свързване на водонагревател със свободно изтичане

Свързването на водонагревателя със свободно изтичане за монтиране над мивка се извършва в съответствие с фиг. 1. **ЗАДЪЛЖИТЕЛНО СЕ ПОЛЗВАТ ПОСТАВЕНИТЕ В ОПАКОВКАТА** смесителна батерия и гъвкави тръби (шлангове). Смесителната батерия е специален тип и е предназначена както да служи за ползване на топла и студена вода от уреда, така и да осигури

свободното, и постоянно свързване на изходящата тръба на уреда (тръбата за топла вода) с атмосферата. Батерията се завива в изход от стената на водопровода за студена вода. Свързването на шланговете към батерията и водонагревателя е в съответствие с фиг. 1. Свързва се нипелът от горната страна на батерията, от страната на врътката с червена маркировка, към тръбата на водонагревателя, маркирана със синя вложка и стрелка към тръбата. Нипелът от горната страна на батерията, от страната на врътката със синя вложка, се свързва с тръбата на водонагревателя, маркирана с червена вложка и стрелка от тръбата. Шланговете не трябва да се кръстосват! Това свързване е предпоставка за нормалната и безопасната работа на водонагревателя.

Водосъдържателят на уреда се напълва с вода като се отвори врътката с червена маркировка и се изчака докато от изхода на смесителната батерия протече вода. С тази врътка се регулира притокът на прясна (студена вода) във водосъдържателя. Топлата вода изтича свободно от водосъдържателя през изходящата му тръба, шланга и изхода на батерията. След затваряне докрай на врътката с червена маркировка, водата, която се намира в изходящата тръба на уреда и шланга за топла вода се доизтича - това не е дефект и за избягване повреждане на смесителната батерия, врътката с червена маркировка не трябва да се пренатяга.

Свързване на водонагреватели под налягане

Със стрелка към тръбата и синя вложка е маркирана входящата тръба (за студена вода), а със стрелка от тръбата и червена вложка – изходящата тръба (за топла вода).

ПРЕДУПРЕЖДЕНИЕ! ЗАДЪЛЖИТЕЛНО е в магистралата за студена вода към уреда да бъде монтиран предоставения с него комбиниран предпазително-възвратен вентил, като се спази стрелката на корпуса на вентила, показваща посоката на протичащия през него воден поток.

ЗАБРАНЕНО е между комбинирания вентил и водонагревателя да се монтира каквато и да е спирателна арматура! Категорично е забранено запушването на страничния отвор на комбинирания вентил!

Свързването на водонагревателя под налягане за монтиране над мивка е в съответствие с фиг. 4.

Свързването на водонагревателя под налягане за монтиране под мивка е в съответствие с фиг. 5.

Фиг. 4

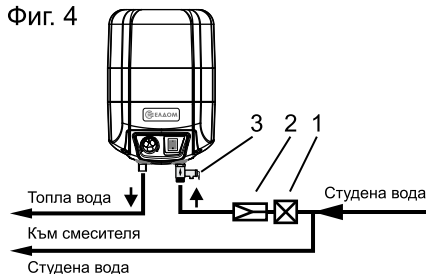

1 - Спирателен кран

2 - Редуцир вентил. При необходимост, когато налягането във водопровода е повече от 0,6 МРа.

3 - Комбиниран възвратно-предпазителен вентил

Фиг. 5

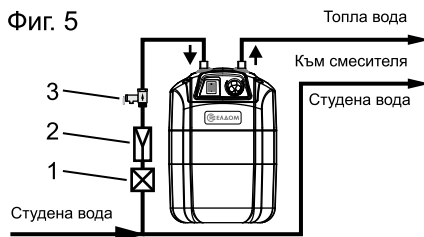

Напълването на водосъдържателя на уреда под налягане с вода се извършва в следната последователност: отваря се спирателният кран в магистралата за студена вода; отваря се спирателният кран за топла вода на смесителната батерия; изчаква се до протичането на силна и плътна струя вода; затваря се спирателният кран за топла вода; повдига се лостчето на комбинирания вентил и се изчаква 30-60 секунди от страничния отвор на вентила да тече плътна и силна струя вода; отпуска се лостчето на вентила.

При необходимост може да се изгради система за отвеждане на евентуално прокапалата през страничния отвор на комбинирания вентил вода. Отвеждащата водата тръба да има постоянен наклон надолу, да е разположена в среда, осигурена против замръзване и краищата ѝ да бъдат постоянно свързани с атмосферата.

ПРЕДУПРЕЖДЕНИЕ! *Ако от отвора на вентила не изтича вода или струята е слаба (при нормално водопроводно налягане), това е неизправност и показва, че примеси дошли по водопровода или причинени от водопроводните връзки са запушили предпазния клапан на комбинирания вентил.*

ЗАБРАНЕНО е преминаването към последващо свързване на уреда преди отстраняване причината за неизправността!

ПРЕДУПРЕЖДЕНИЕ! Неспазването на изискванията за свързване към водопроводната инсталация може да доведе до ненапълване на водосъдържателя с вода и дефектиране на нагревателя, а когато комбинираният вентил не е монтиран или грешно монтиран може да се стигне до разрушаване на водосъдържателя. Последствията не са в обхвата на гаранционните задължения на производителя и продавача и са за сметка на неспазилите изискванията на тази инструкция.

Свързването на водонагревателя към водопроводната инсталация се извършва само от квалифицирани и правоспособни лица.

СВЪРЗВАНЕ НА ВОДОНАГРЕВАТЕЛЯ КЪМ ЕЛЕКТРИЧЕСКАТА ИНСТАЛАЦИЯ

ПРЕДУПРЕЖДЕНИЕ! *Не пристъпвайте към свързване на водонагревателя към електрическата инсталация преди да сте се уверили, че водосъдържателят му е пълен с вода! Проверете!*

Водонагревателят е със степен на защита срещу поражение от електрически ток „Клас I”.

Свързването на водонагревателя към електрическата инсталация 230 V~ се извършва като при завъртяна врътка за регулиране на температурата в посока против часовниковата стрелка до упор и клавиш на светещия ключ в изключено положение (натиснат края му с маркировка „0”), се присъедини щепселът на захранващия му шнур към изправен и правилно свързан контакт със защитни пластини тип F („Шуко”). Проводниците от електрическата верига на контакта трябва да бъдат със сечение 2,5 mm² всеки, а предпазителят във фазовия контур да е 10 А. Контактът трябва да бъде разположен така, че да е лесно достъпен след монтирането на водонагревателя към стената и свързването му към водопроводната инсталация. Електрическата инсталация, към която ще бъде свързан водонагревателя, трябва да е изградена в съответствие с изискванията на действащите наредби.

След свързването на уреда към електрическата инсталация е необходимо да се провери функционалността му.

ПРЕДУПРЕЖДЕНИЕ! *Неспазването на изискванията за свързване към електрическата инсталация може да доведе до намаляване безопасността на уреда, при което е забранено той да се ползва. Последствията не са в обхвата на гаранционните задължения на производителя и продавача и са за сметка на неспазилите изискванията на тази инструкция.*

Свързването на водонагревателя към електрическата инсталация и проверката на функционалността му се извършват само от квалифицирани и правоспособни лица.

ПОЛЗВАНЕ НА ВОДОНАГРЕВАТЕЛЯ

Водонагревателят се включва в работен режим като се превключи клавишът на светещия ключ - натисне се краят му с маркировка „I“, а врътката за регулиране на температурата се завърти по посока движението на часовниковата стрелка. Изключването на водонагревателя се извършва като се натисне краят на клавиша на светещия ключ с маркировка „0“. Пълното изключване се извършва като се извади щепселът на захранващия шнур от контакта.

Светенето на сигналната лампа в клавиша на ключа (при включен в работен режим водонагревател) е индикация, че нагревателят работи и водата се затопля, а изгасването – водата е достигнала зададената температура на загряване и термостатът е изключил нагревателя.

С помощта на врътката може да се регулира температурата, до която ще се затопля водата. Препоръчваме температурата на водата да се поддържа висока от 60 °C за предотвратяване възникването на бактерии във водата.

В комбинирания вентил на водонагревателите под налягане е вграден специален клапан, който позволява при нормална работа на водонагревателя разширената по време на затоплянето ѝ вода да не прокапва през страничния отвор на вентила, а да навлезе във водопровода за студена вода. Количеството вода е минимално и е с ниска температура. При нормално ползване на водонагревателя и при наличие на допълнителен възвратен клапан е възможно през страничния отвор на вентила да прокапва вода. Това не трябва да се възприема като дефект и отворът на вентила не трябва да се запушва по никакъв начин, защото ще доведе до разрушаване на водосъдържателя. Вграденият във вентила възвратен клапан предпазва, при спиране на водоснабдяването, намиращата се във водосъдържателя вода да се върне в тръбопровода за студена вода.

По време на затопляне на водата във водонагревателите със свободно изтичане, разширената от температурата вода прокапва от изхода на смесителната батерия. Това не е дефект! Не се опитвайте да спрете прокапването, като донатягате врътките на батерията - може да ги повредите!

ПРЕДУПРЕЖДЕНИЕ! *Не включвайте уреда, ако съществува вероятност водата във водосъдържателя да е замръзнала! Това ще доведе до повреда на нагревателя и водосъдържателя.*

ПРЕДУПРЕЖДЕНИЕ! *Този уред не е предназначен за използване от лица (включително деца) с ограничени физически, сетивни или умствени способности, или с недостатъчен опит и познания освен ако те са*

наблюдавани или инструктирани от лице, отговорно за тяхната безопасност! Децата трябва да се наблюдават, за да не си играят с уреда!

АНТИКОРОЗИОННА ЗАЩИТА, ПРОФИЛАКТИКА, ПОДДЪРЖАНЕ

Водонагревател с емайлиран водосъдържател

Във всеки водонагревател с емайлиран водосъдържател е вградена допълнителна антикорозионна защита. Тя се състои от аноден протектор (анод), изработен от специална сплав и работещ само, когато водосъдържателят е пълен с вода. Средната му експлоатационна продължителност е 5 години. След изтичането на този срок, специалист от фирмените сервиси на производителя трябва да извърши проверка на състоянието на анода. При констатирана необходимост, анодът трябва да се подмени с нов. Спазването на срока и своевременната подмяна на анода е важно условие за продължаване на ефективната защита на водосъдържателя от корозия.

Водонагревател с емайлиран водосъдържател и аноден тестер

Наличието на този информационен прибор е от важно значение за експлоатацията на водонагревателя. Тестерът се състои от стрелкова система със скала и превключвател (бутон). Скалата е с два сектора – червен и зелен. В



нормално, работно, състояние на водонагревателя стрелката на тестера се намира в червения сектор – тестерът не е включен и анодът работи нормално. Проверката на работоспособността на анода се извършва при напълно затоплена вода (изключил термостат - изгаснал ключ светещ) като за няколко секунди се натисне бутона на тестера. Стрелката му ще се отклони в посока на зеления сектор на скалата. Големината на отклонението силно се влияе от параметрите на водата и температурата ѝ, като границата между двата сектора съответства на средните стойности на водите в България. Критерий за работоспособността на анода е отклонението на стрелката. Когато при натискане на бутона на тестера стрелката не се отклони или се задържи в началото на червения сектор трябва да се обърнете към специалистите от най-близката до Вас оторизирана от производителя сервисна база – вижте приложения към тази инструкция списък. Те ще прегледат антикорозионната защита и ще извършат ремонт ако е необходимо. Своевременната подмяна на анодния протектор е предпоставка за удължаване живота на емайлирания водосъдържател.

Водонагревател с водосъдържател от високолегирана хром-никелова стомана

Защитата от корозия и гарантирания дълъг експлоатационен период са осигурени от правилно избраната стомана, подходящата конструкция и технология на изработването на водосъдържателя.

За надеждната работа на водонагревателя в районите със силно варовита вода препоръчваме водосъдържателят му ежегодно да се почиства от натрупания варовик. *Отлаганията върху емайловото покритие не трябва да се свалят*, а само да се забърсват със суха памучна тъкан без използването на твърди приспособления. Тази услуга не е предмет на гаранционното обслужване и трябва да се извършва само от квалифицирано и правоспособно лице.

По време на ползването на водонагревателя е необходимо периодично да се извършват минимални, но много важни профилактични дейности. Те подробно са изяснени в точки 6, 7 и 10 от раздел „Важни правила” на тази инструкция.

ВАЖНИ ПРАВИЛА

1. Водонагревателят е предназначен за ползване само за битови цели, в домакинството и служи за затопляне на вода от общата водопроводна мрежа, чийто състав и стойности на показателите ѝ са в обхвата на определените от наредбите, свързани със законодателството за битова вода, като съдържанието на хлориди е под 250 mg/l, а електропроводимостта е над 100 $\mu\text{S/cm}$ и под 2000 $\mu\text{S/cm}$ за водонагревателите с емайлиран водосъдържател и под 600 $\mu\text{S/cm}$ за водонагревателите с водосъдържател от хром-никелова стомана..
2. Водонагревателят се монтира и ползва само в помещения с нормална пожарна безопасност и в условия, отговарящи на степента на защитата му против проникване на вода. В противен случай ще се предизвика дефектиране на уреда, което поради това, че не е спазена тази инструкция за монтиране и ползване няма да бъде в обхвата на гаранционните задължения на производителя или търговеца.
3. При свързване на водонагревателя към електрическата инсталация е ЗАДЪЛЖИТЕЛНО електрическата инсталация и контактът да бъдат изправни (контактът защитно свързан). Неспазването на това изискване ще влоши безопасността на уреда, при което е забранено ползването му.
4. Свързването на водонагревателя към водопроводната и електрическата инсталации и проверката на функционалност трябва да се извърши само от квалифицирано и правоспособно лице.
5. Свързването на водонагревателя и проверката на функционалността не са гаранционни задължения на производителя или търговеца и не са предмет на гаранционното обслужване.
6. **ПРЕДУПРЕЖДЕНИЕ!** При вероятност от спадане на температурата в помещението, където е водонагревателят под 0 °C е задължително водата от водосъдържателя му да се източи – виж т. 8.
7. **ПРЕДУПРЕЖДЕНИЕ!** За осигуряване безопасна и безаварийна работа на водонагревателя под налягане, комбинираният вентил трябва периодично да се продухва. Това се извършва като се повдигне лостчето му докато от страничния отвор на вентила протече плътна и силна струя вода в продължение на известно време (30-60 секунди). Тази операция се извършва задължително след свързването на водонагревателя към водопроводната инсталация и напълването на водосъдържателя му с вода, в процеса на ползване на водонагревателя не по-рядко от един път на всеки 14 дни, както и след всяко спиране на водоснабдяването. Ако при пълен водосъдържател не се получи изтичане на вода или потокът е много слаб, комбинираният вентил е неизправен или клапанът е запушен от замърсявания във водопровода. Ползването на водонагревателя с неизправен комбиниран вентил е строго забранено.

Веднага изключете водонагревателя от електрическото захранване и се обърнете към най-близката оторизирана от производителя или продавача сервисна база. В противен случай ще предизвикате дефектиране на водосъдържателя, а е възможно и щети и на други предмети в помещението.

8. Източване на водата от водосъдържателя на водонагревателя.

Водонагревател със свободно изтичане

Изважда се щепселът на захранващия шнур на водонагревателя от контакта. Отваря се врътка за топла вода на смесителната батерия докато от изходът ѝ започне да тече студена вода. Затваря се врътката за топла вода. Осигурява се съд, който може да поеме цялата вода от водосъдържателя. Развива се от нипела на батерията край на шланга, свързващ батерията с входящата тръба на водонагревателя и се поднася над съда за вода. Изчаква се докато от шланга спре да изтича вода.

Водонагревател под налягане за монтиране над мивка

Спира се притокът на студена вода към водонагревателя като се затваря кранът за студена вода - поз. 1 от фиг. 4. Изважда се щепселът на захранващия шнур на водонагревателя от контакта. Отваря се кран за топла вода на най-близката смесителна батерия за освобождаване налягането на водата в уреда. Разединява се холендровата връзка на инсталацията за вода на помещението от тръбата за топла вода на уреда. Повдига се лостчето на комбинирания вентил. Изчаква се докато от страничния отвор на комбинирания вентил спре да изтича вода. Внимание! Изтичащата вода може да е гореща - пазете се от изгаряне!

Водонагревател под налягане за монтиране под мивка

Спира се притокът на студена вода към водонагревателя като се затваря кранът за студена вода - поз. 1 от фиг. 5. Изважда се щепселът на захранващия шнур на водонагревателя от контакта. Отваря се кран за топла вода на най-близката смесителна батерия за освобождаване налягането на водата в уреда. Разединяват се холендровите връзки на инсталацията за вода на помещението от тръбите за студена и топла вода на уреда. Откача се водонагревателят от закрепващите го винт и планка за окачване и се поставя легнал на задната си част над мивка или друг съд, който може да поеме изтеклото от водосъдържателя количество вода. Изчаква се до пълното източване на водата. Внимание! Изтичащата вода може да е гореща - пазете се от изгаряне!

ПРЕДУПРЕЖДЕНИЕ! При източване на водата от водосъдържателя е необходимо да се вземат всички необходими мерки за предотвратяване на щети от изтеклата вода.

ПРЕДУПРЕЖДЕНИЕ! СТРОГО Е ЗАБРАНЕНО ВКЛЮЧВАНЕТО НА ЕЛЕКТРИЧЕСКОТО ЗАХРАНВАНЕ НА ВОДОНАГРЕВАТЕЛЯ ДОКАТО ВОДОСЪДЪРЖАТЕЛЯТ МУ ОТЧАСТИ ИЛИ ИЗЦЯЛО Е ИЗПРАЗНЕН ОТ СЪДЪРЖАЩАТА СЕ В НЕГО ВОДА! Преди пускане на уреда отново в работен режим не забравяйте да напълните водосъдържателя с вода – вижте раздел „Свързване на водонагревателя към водопроводната инсталация”.

9. В случай на повреда на захранващия шнур или щепсела трябва да се обърнете към препоръчана от производителя или продавача сервисна фирма, защото за подмяната им са необходими специални части или инструменти.

10. Правилата за профилактиката, подмяната на анода и отстраняването на натрупания варовик е необходимо да се спазват и след изтичане гаранционния срок на уреда.

СПАЗВАНЕТО НА ИЗИСКВАНИЯТА НА ТАЗИ ИНСТРУКЦИЯ Е ПРЕДПОСТАВКА ЗА БЕЗОПАСНАТА РАБОТА НА ЗАКУПЕНИЯ ОТ ВАС ПРОДУКТ И Е ЕДНО ОТ ГАРАНЦИОННИТЕ УСЛОВИЯ.

ЗАБРАНЯВАТ СЕ ВСЯКАКВИ ПРОМЕНИ И ПРЕУСТРОЙСТВА ОТ СТРАНА НА ПОТРЕБИТЕЛЯ ИЛИ ОТ УПЪЛНОМОЩЕНИ ОТ НЕГО ЛИЦА В КОНСТРУКЦИЯТА НА ПРОДУКТА. ПРИ КОНСТАТИРАНЕ НА ТАКИВА ДЕЙСТВИЯ АВТОМАТИЧНО ОТПАДАТ ГАРАНЦИОННИТЕ ЗАДЪЛЖЕНИЯ НА ПРОИЗВОДИТЕЛЯ ИЛИ ПРОДАВАЧА.

В СЛУЧАЙ НА НЕОБХОДИМОСТ СЕ ОБРЪЩАЙТЕ КЪМ ОТОРИЗИРАНИТЕ ОТ ПРОИЗВОДИТЕЛЯ ИЛИ ПРОДАВАЧА СЕРВИЗНИ БАЗИ, ПОСОЧЕНИ В ПРИЛОЖЕНИЯ СПИСЪК.

ПРОИЗВОДИТЕЛЯТ СИ ЗАПАЗВА ПРАВОТО НА КОНСТРУКТИВНИ ПРОМЕНИ БЕЗ ПРЕДИЗВЕСТИЕ, КОИТО НЕ ВЛОШАВАТ БЕЗОПАСНОСТТА НА ПРОДУКТА.